

Félicitations pour le choix de cette montre CASIO.

#### Applications

Les capteurs de cette montre mesurent la direction, la pression barométrique, la température et l'altitude. Les mesures obtenues sont indiquées par la trotteuse de la montre et l'afficheur numérique. Ces diverses fonctions font de cette montre un objet pratique pour la randonnée en montagne, l'escalade et d'autres activités de plein air.

#### Avertissement !

- Les fonctions de mesure de cette montre ne sont pas destinées à être utilisées dans un cadre professionnel ou industriel exigeant une grande précision. Les valeurs produites par cette montre sont des indications raisonnables et doivent être considérées comme telles seulement.
- Pour la randonnée en montagne ou les activités où une perte d'orientation peut être dangereuse ou périlleuse, utilisez toujours une autre boussole pour confirmer les valeurs mesurées.
- Notez que CASIO COMPUTER CO., LTD. décline toute responsabilité quant aux dommages ou pertes subis par un tiers, ou vous-même, à la suite de l'utilisation de ce produit ou d'une défaillance de ce produit.

F-1

## À propos de ce manuel



- Selon le modèle de votre montre, le texte apparaît sur l'afficheur soit en caractères sombres sur fond clair soit en caractères clairs sur fond sombre. Tous les exemples d'affichage dans ce manuel utilisent des caractères sombres sur fond clair.
- Les lettres sur l'illustration indiquent les boutons utilisés pour les différentes opérations.
- Notez que les illustrations du produit dans ce manuel servent à titre de référence seulement et que le produit proprement dit peut être un peu différent des illustrations.



F-2

## Points à vérifier avant d'utiliser la montre

### 1. Appuyez environ deux secondes sur **(D)** pour accéder au mode Indication de l'heure, puis observez le mouvement de la trotteuse.

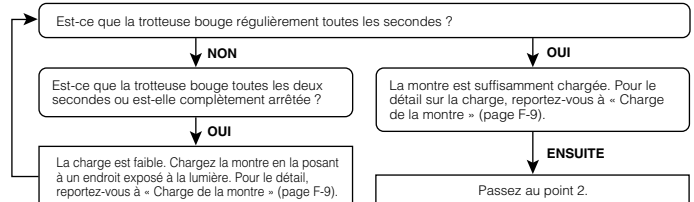

### 2. Vérifiez le réglage de la ville de résidence et de l'heure d'hiver ou d'été (DST).

Procédez comme indiqué dans « Pour configurer les réglages de la ville de résidence » (page F-20) pour sélectionner la ville de résidence et spécifier l'heure d'été ou l'heure d'hiver.

#### Important !

L'exactitude des données du mode Heure mondiale dépendent de l'exactitude des réglages effectués pour la ville de résidence, l'heure et la date en mode Indication de l'heure. Veuillez à effectuer correctement ces réglages.

F-3

## 3. Réglez l'heure actuelle.

Reportez-vous à « Réglage de l'heure et de la date actuelles » (page F-22).

La montre peut maintenant être utilisée.

## Sommaire

### F-2 À propos de ce manuel

### F-3 Points à vérifier avant d'utiliser la montre

### F-9 Charge de la montre

F-14 Pour sortir de l'état de veille

### F-15 Guide des modes

### F-19 Indication de l'heure

### F-20 Configuration des réglages de la ville de résidence

F-20 Pour configurer les réglages de la ville de résidence

F-21 Pour changer le réglage DST (heure d'été/heure d'hiver)

### F-22 Réglage de l'heure et de la date actuelles

F-22 Pour changer les réglages de l'heure et de la date actuelles

### F-25 Mesure de la direction

F-25 Pour mesurer une direction

F-28 Pour corriger la déclinaison magnétique

F-29 Pour effectuer un étalonnage bidirectionnel

F-30 Pour effectuer un étalonnage du nord

F-31 Pour orienter une carte et déterminer votre position actuelle

F-33 Pour déterminer le relèvement du point visé

F-4

### F-35 Mesure de la pression barométrique et de la température

F-35 Pour accéder au mode Baromètre/Thermomètre et en sortir

F-36 Pour mesurer la pression barométrique et la température

F-41 Pour étalonner le capteur de pression et le capteur de température

### F-43 Mesure de l'altitude

F-44 Pour mesurer l'altitude

F-46 Pour sélectionner le type de mesure automatique de l'altitude

F-50 Pour changer l'unité de graduation de dénivelé

F-50 Pour spécifier le point initial de calcul du dénivelé

F-51 Pour utiliser l'indication de dénivelé

F-53 Pour spécifier une altitude de référence

F-54 Pour créer une fiche de sauvegarde manuelle

### F-60 Spécification des unités de température, de pression barométrique et d'altitude

F-60 Pour spécifier les unités de température, de pression barométrique et d'altitude

### F-62 Précautions concernant les mesures simultanées d'altitude et de température

### F-63 Affichage des fiches d'altitudes

F-63 Pour afficher les fiches d'altitudes

F-65 Pour supprimer une seule fiche d'altitude

F-65 Pour supprimer toutes les fiches d'altitudes

### F-66 Utilisation du chronomètre

F-66 Pour accéder au mode Chronomètre

F-66 Pour chronométrer le temps écoulé

F-66 Pour mettre en pause un temps intermédiaire

F-67 Pour chronométrer deux arrivées

### F-68 Utilisation de la minuterie à compte à rebours

F-68 Pour accéder au mode Minuterie à compte à rebours

F-68 Pour spécifier le temps initial du compte à rebours

F-69 Pour effectuer un compte à rebours

F-69 Pour arrêter l'alarme

### F-70 Utilisation de l'alarme

F-70 Pour accéder au mode Alarme

F-71 Pour régler une heure d'alarme

F-72 Pour tester l'alarme

F-72 Pour mettre une alarme et le signal horaire en ou hors service

F-72 Pour arrêter l'alarme

### F-73 Vérification de l'heure actuelle dans un autre fuseau horaire

F-73 Pour accéder au mode Heure mondiale

F-73 Pour voir l'heure dans un autre fuseau horaire

F-74 Pour mettre une ville à l'heure d'hiver ou à l'heure d'été (DST)

F-75 Pour échanger votre ville de résidence et la ville d'heure mondiale

F-6

F-7

## F-77 Correction des positions d'origine

F-77 Pour corriger les positions d'origine

## F-79 Éclairage

F-79 Pour éclairer l'afficheur manuellement

F-80 Pour changer la durée d'éclairage

F-82 Pour mettre le commutateur d'éclairage automatique en ou hors service

## F-84 Bip des boutons

F-84 Pour mettre le bip des boutons en ou hors service

## F-85 En cas de problème

## F-89 Fiche technique

## Charge de la montre

Le cadran de la montre est une cellule solaire qui transforme la lumière en énergie. L'énergie produite s'accumule dans une pile rechargeable intégrée qui fait fonctionner la montre. La montre se charge chaque fois qu'elle est exposée à la lumière.

### Guide de charge



Lorsque vous ne portez pas la montre, laissez-la à un endroit où elle sera exposée à la lumière.

- La recharge sera optimale si vous exposez la montre à une lumière très intense.



Lorsque vous portez la montre, assurez-vous que le cadran n'est pas obscurci par la manche de votre vêtement.

- La montre peut se mettre en veille (page F-14) même si son cadran n'est que partiellement obscurci par votre manche.

### Avertissement !

La montre peut devenir très chaude si vous l'exposez longtemps à une lumière intense pour la charger.

Faites attention de ne pas vous brûler lorsque vous la prenez. La montre peut devenir particulièrement brûlante si vous la laissez longtemps aux endroits suivants :

- Sur le tableau de bord d'une voiture garée en plein soleil ;
- Trop près d'une lampe à incandescence ;
- À la lumière directe du soleil.

F-8

F-9

### Important !

- Si vous laissez la montre devenir très chaude, l'affichage à cristaux liquides s'éteindra. L'afficheur LCD reprendra son aspect habituel lorsque la montre reviendra à une température inférieure.
- Mettez la fonction d'économie d'énergie de la montre en service (page F-14) et laissez la montre à un endroit normalement bien éclairé si vous ne l'utilisez pas pendant un certain temps. Sa pile ne risquera pas de se vider.
- La pile risque de se vider si vous laissez la montre longtemps à un endroit mal éclairé ou si vous la portez de telle sorte que la lumière ne l'atteint pas. Exposer la montre le plus souvent possible à une lumière intense.

F-10

F-11

- Le clignotement de l'indicateur **L** au Niveau 3 indique que la charge de la pile est très faible et que la montre doit être exposée à une lumière intense le plus rapidement possible.
- Au Niveau 5, aucune fonction n'opère et les valeurs usinées des réglages de la montre sont rétablies. Lorsque la charge de la pile revient au Niveau 2 (M) après être descendue au Niveau 5, réglez l'heure et la date actuelles et effectuez les autres réglages.
- Les indicateurs réapparaissent sur l'afficheur dès que la pile est chargée et revient du Niveau 5 au Niveau 2 (M).
- Si vous laissez la montre exposée à la lumière directe du soleil ou à une lumière très intense, l'indicateur de charge de la pile peut indiquer temporairement un niveau supérieur au niveau réel. Le niveau de la pile devrait être indiqué correctement quelques minutes plus tard.
- Toutes les données enregistrées sont effacées et les réglages de l'heure actuelle ainsi que d'autres réglages reviennent à leurs valeurs spécifiées en usine lorsque la charge de la pile atteint le Niveau 5 et lorsque la pile est remplacée.

### Niveaux de charge

Vous pouvez vérifier le niveau actuel de la pile en regardant l'indicateur de charge de la pile qui apparaît sur l'afficheur numérique lorsque vous accédez au mode Indication de l'heure.

- Sur le tableau de bord d'une voiture garée en plein soleil ;
- Trop près d'une lampe à incandescence ;
- À la lumière directe du soleil.

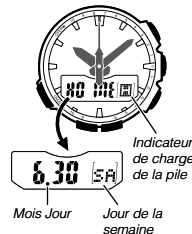

Niveau	Indicateur de charge de la pile	État des fonctions
1 (H)		Toutes les fonctions opèrent.
2 (M)		Toutes les fonctions opèrent.
3 (L)		L'éclairage, les sonorités et les capteurs sont inopérants. La trotteuse saute toutes les deux secondes.
4		L'éclairage, les sonorités et les capteurs sont inopérants. L'afficheur numérique est vide. La trotteuse s'arrête, les aiguilles des heures et des minutes s'arrêtent à 12 heures.
5		Toutes les aiguilles sont arrêtées à 12 heures. Aucune fonction n'opère.

### Mode de rétablissement de la charge

- Suite à l'utilisation répétée des capteurs lors des mesures, de l'éclairage ou des sonorités en un bref laps de temps, la montre peut se mettre en mode de rétablissement, ce qui est indiqué par le clignotement de l'indicateur de rétablissement (R) sur l'afficheur numérique. La montre reste en mode de rétablissement jusqu'à ce que la charge de la pile soit rétablie.

F-12

- L'éclairage, les sonorités et les mesures avec capteurs sont inopérants et les aiguilles de la montre sont immobiles tant que la charge de la pile n'est pas rétablie.
- Il faut environ 15 minutes pour rétablir la charge de la pile. L'indicateur de rétablissement (R) cesse de clignoter et la montre fonctionne de nouveau normalement lorsque la charge de la pile est complètement rétablie.
- Le clignotement fréquent de l'indicateur de rétablissement (R) indique que la charge de la pile est faible. Exposez la montre à la lumière pour charger la pile.

### Temps de charge

Niveau d'exposition (Luminosité)	Fonctionnement quotidien *1	Changement de niveau *2				
		Niveau 5	Niveau 4	Niveau 3	Niveau 2	Niveau 1
Lumière du soleil à l'extérieur (50 000 lux)	8 min		2 heures		20 heures	6 heures
Lumière du soleil à travers une fenêtre (10 000 lux)	30 min		6 heures		75 heures	21 heures
Lumière du jour à travers une fenêtre par temps nuageux (5 000 lux)	48 min		9 heures		122 heures	33 heures
Lumière fluorescente à l'intérieur (500 lux)	8 heures		100 heures		---	---

\*1 Temps d'exposition quotidienne approximatif requis pour un fonctionnement quotidien normal de la montre.

\*2 Temps d'exposition approximatif (en heures) requis pour passer d'un niveau de charge à l'autre.

F-13

- Les temps d'exposition mentionnés ci-dessus servent à titre de référence seulement. Dans la pratique, les temps d'exposition dépendent des conditions d'éclairage.
- Pour le détail sur le temps de fonctionnement et les conditions de fonctionnement quotidien, reportez-vous à « Alimentation » dans la Fiche technique (page F-92).

### Économie d'énergie

L'économie d'énergie met la montre automatiquement en veille si vous la laissez un certain temps à l'obscurité. Le tableau suivant montre l'incidence de l'économie d'énergie sur les fonctions de la montre.

- Il y a deux états de veille : la « veille de l'affichage » et la « veille des fonctions ».
- Sur cette montre, la fonction d'économie d'énergie ne peut pas être désactivée.

Temps laissé à l'obscurité	Aiguilles et afficheur	Fonctionnement
60 à 70 minutes (veille de l'affichage)	Afficheur vide, trotteuse arrêtée à 12 heures.	À part l'affichage et la trotteuse, toutes les fonctions opèrent.
6 ou 7 jours (veille des fonctions)	Afficheur vide, toutes les aiguilles sont arrêtées à 12 heures.	À part l'indication de l'heure, aucune fonction n'opère.

- La montre ne se met pas en veille entre 6:00 du matin et 9:59 du soir. Toutefois, si elle est en veille à 6:00 du matin, elle y reste.
- Vous ne pouvez pas accéder au mode Boussole, Baromètre/Thermomètre, Altimètre, Chronomètre ou Minuterie à compte à rebours lorsque la montre est en état de veille.

### Pour sortir de l'état de veille

Mettez la montre à un endroit bien éclairé, appuyez sur un bouton ou orientez la montre vers votre visage (page F-80).

F-14

### Guide des modes

La montre présente 10 « modes ». Le mode que vous devez sélectionner dépend de ce que vous voulez faire.

Pour faire ceci :	Accédez à ce mode :	Reportez-vous à :
<ul style="list-style-type: none"> <li>Voir la date actuelle dans votre ville de résidence</li> <li>Sélectionner la ville de résidence et l'heure d'hiver ou d'été (DST)</li> <li>Régler l'heure et la date</li> </ul>	Mode Indication de l'heure	F-19
<ul style="list-style-type: none"> <li>Déterminer votre relevement actuel ou la direction de votre lieu actuel par rapport au point visé à l'aide de l'indicateur de direction et de la valeur angulaire</li> <li>Déterminer votre position actuelle à l'aide de la montre et d'une carte</li> </ul>	Mode Boussole	F-25
<ul style="list-style-type: none"> <li>Voir la pression barométrique et la température à votre lieu actuel</li> <li>Voir le graphique des pressions barométriques mesurées</li> </ul>	Mode Baromètre/Thermomètre	F-35
<ul style="list-style-type: none"> <li>Voir l'altitude à votre lieu actuel</li> <li>Déterminer le dénivelé entre deux lieux (point de référence et lieu actuel)</li> <li>Enregistrer l'altitude mesurée ainsi que l'heure et la date de la mesure</li> </ul>	Mode Altimètre	F-43
Rappeler les fiches d'altitudes en mode Altimètre	Mode Rappel des données	F-63
Utiliser le chronomètre pour le chronométrage	Mode Chronomètre	F-66
Utiliser la minuterie à compte à rebours	Mode Minuterie à compte à rebours	F-68
Régler une heure d'alarme	Mode Alarme	F-70
Voir l'heure actuelle dans une des 29 villes (29 fuseaux horaires) du globe	Mode Heure mondiale	F-73
Corriger les positions d'origine des aiguilles	Mode Correction des positions d'origine des aiguilles	F-77

F-15

## Sélection d'un mode

- L'illustration suivante montre les boutons que vous devez utiliser pour passer d'un mode à l'autre.
- Pour revenir au mode Indication de l'heure depuis un autre mode, appuyez environ deux secondes sur (D).
- Dans n'importe quel mode, appuyez sur (D) pour éclairer l'afficheur.

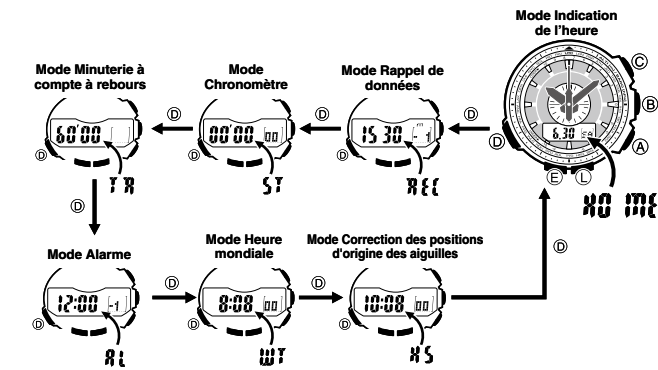

F-16

- Vous pouvez utiliser les boutons (A), (B) et (C) pour accéder directement à un mode avec capteur depuis le mode Indication de l'heure ou un autre mode avec capteur. Pour accéder à un mode avec capteur depuis le mode Rappel de données, Chronomètre, Minuterie à compte à rebours, Alarme, Heure mondiale ou Correction des positions d'origine des aiguilles, accédez d'abord au mode Indication de l'heure, puis appuyez sur le bouton approprié.
- Les aiguilles des heures et des minutes indiquent l'heure actuelle dans tous les modes. En mode Indication de l'heure, Rappel de données, Chronomètre, Minuterie à compte à rebours et Alarme, la trotteuse indique les secondes actuelles (du mode Indication de l'heure). La trotteuse effectue d'autres opérations dans les autres modes.

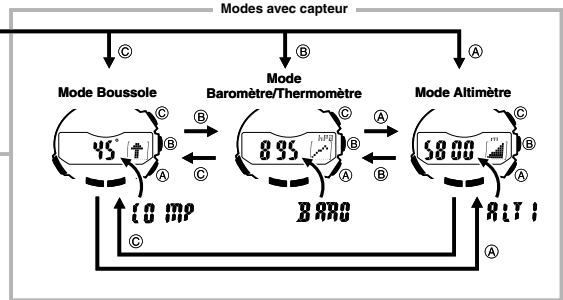

F-17

## Fonctions générales (Tous les modes)

Les fonctions et opérations décrites ici peuvent être utilisées dans tous les modes.

### Fonctions de retour automatique

- La montre revient automatiquement au mode Indication de l'heure si vous ne touchez à aucun bouton pendant deux ou trois minutes en mode Rappel de données, Alarme ou Correction des positions d'origine des aiguilles.
- Si vous laissez la montre avec des chiffres clignotants sur l'afficheur numérique pendant deux ou trois minutes sans toucher à aucun bouton, elle sortira automatiquement de l'écran de réglage.

### Écrans initiaux

Lorsque vous accédez au mode Rappel de données, Heure mondiale, Alarme, Boussole ou Baromètre/Thermomètre, les données consultées avant de sortir de ce mode réapparaissent en premier.

### Défilement

Les boutons (A) et (C) servent à faire défiler les réglages sur l'afficheur numérique quand un réglage est affiché, et à faire avancer les aiguilles de la montre manuellement. Dans la plupart des cas, un maintien sur le bouton permet d'effectuer plus rapidement l'opération.

F-18

## Indication de l'heure

Utilisez le mode Indication de l'heure (HOME) pour régler et voir l'heure et la date actuelles.

- En mode Indication de l'heure, appuyez sur (E) pour faire basculer l'afficheur numérique entre le jour de la semaine et le graphique de la pression barométrique.

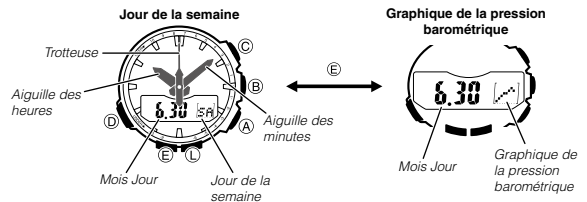

F-19

## Configuration des réglages de la ville de résidence

Deux réglages doivent être configurés pour la ville de résidence : le réglage de la ville de résidence et la spécification de l'heure d'hiver ou de l'heure d'été (DST).

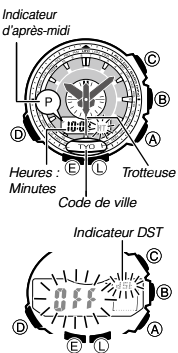

### Pour configurer les réglages de la ville de résidence

- En mode Indication de l'heure, appuyez sur (E) jusqu'à ce que chacune des étapes suivantes apparaisse.
  - **Hold SET** apparaît sur l'afficheur numérique. → HT clignote. → La trotteuse indique le code de la ville de résidence actuelle.
  - Pour plus d'informations sur les codes de villes, reportez-vous à « City Code Table » (Liste des codes de villes) à la fin de ce manuel.
- Pour changer le réglage du code de ville de résidence, appuyez sur (A) pour faire avancer la trotteuse dans le sens horaire.
  - Maintenez (A) enfoncé jusqu'à ce que la trotteuse indique le code de ville que vous voulez sélectionner comme ville de résidence.
  - L'heure actuelle dans le fuseau horaire du code de ville actuellement sélectionné est indiquée sur l'afficheur numérique.
- Appuyez sur (D). L'écran des réglages DST apparaît sur l'afficheur numérique.
- Appuyez sur (A) pour sélectionner l'heure d'été (On) ou l'heure d'hiver (OFF).
  - Notez que vous ne pouvez pas commuter entre heure d'hiver et heure (DST) lorsque UTC est sélectionnée comme ville de résidence.

F-20

- Lorsque tous les réglages sont comme vous le souhaitez, appuyez sur (E) pour revenir au mode Indication de l'heure.

- Les aiguilles de la montre avancent jusqu'à indiquer l'heure actuelle du fuseau où se trouve le code de ville sélectionné comme ville de résidence. N'effectuez aucune opération sur la montre pendant que les aiguilles bougent.
- Quand l'heure d'été est sélectionnée, l'indicateur **dST** apparaît sur l'afficheur numérique.

### Remarque

- Lorsque le code de ville a été spécifié, la montre utilise les décalages horaires UTC\* du mode Heure mondiale pour calculer l'heure actuelle dans les autres fuseaux horaires en fonction de l'heure actuelle dans votre ville de résidence.
- \* Temps Universel Coordonné, standard scientifique universellement utilisé pour l'indication de l'heure. Le point de référence pour l'heure UTC est Greenwich, en Angleterre.

### Pour changer le réglage DST (heure d'été/heure d'hiver)

- En mode Indication de l'heure, appuyez sur (E) jusqu'à ce que chacune des étapes suivantes apparaisse.
    - **Hold SET** apparaît sur l'afficheur numérique. → HT clignote. → La trotteuse indique le code de la ville de résidence actuelle.
  - Appuyez sur (D). L'écran des réglages DST apparaît sur l'afficheur numérique.
  - Appuyez sur (A) pour sélectionner l'heure d'été (On) ou l'heure d'hiver (OFF).
4. Lorsque tous les réglages sont comme vous le souhaitez, appuyez sur (E) pour sortir de l'écran de réglage.
- L'indicateur **dST** signale que l'heure d'été est sélectionnée.

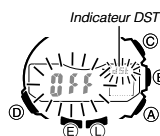

F-21

## Réglage de l'heure et de la date actuelles

Vous pouvez procéder de la façon suivante pour régler l'heure et la date du mode Indication de l'heure lorsqu'elles sont inexactes.

### Pour changer les réglages de l'heure et de la date actuelles

- En mode Indication de l'heure, appuyez sur (E) jusqu'à ce que chacune des étapes suivantes apparaisse.
  - **Hold SET** apparaît sur l'afficheur numérique. → HT clignote. → La trotteuse indique le code de la ville de résidence actuelle.
- Utilisez (A) pour sélectionner le code de ville que vous voulez utiliser comme ville de résidence.
  - À chaque pression sur (A) la trotteuse se déplace dans le sens horaire. Maintenez (A) enfoncé jusqu'à ce que la trotteuse indique le code de ville que vous voulez sélectionner.
  - Sélectionnez le code de ville de résidence avant d'effectuer tout autre réglage.
  - Pour plus d'informations sur les codes de villes, reportez-vous à « City Code Table » (Liste des codes de villes) à la fin de ce manuel.

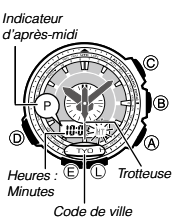

- Appuyez sur (D) pour faire défiler les réglages disponibles sur l'afficheur numérique dans l'ordre indiqué ci-dessous.

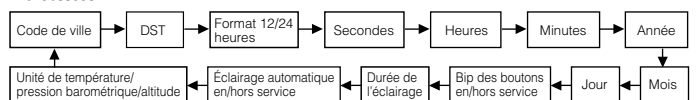

- Les points suivants expliquent comment effectuer les réglages pour l'indication de l'heure seulement.

- Lorsque le réglage d'indication de l'heure que vous voulez changer apparaît, utilisez (A) et/ou (C) pour le changer de la façon suivante.

Affichage	Pour faire ceci :	Il faut :
HT	Changer le code de ville	Appuyer sur (A).
0FF <sup>dST</sup>	Passer à l'heure d'été (On) et à l'heure d'hiver (OFF).	Appuyer sur (A).
12H	Sélectionner l'indication de l'heure sur 12 heures (12H) ou sur 24 heures (24H).	Appuyer sur (A).
50	Remettre les secondes à 00	Appuyer sur (A).
10:00	Changer les heures ou les minutes	Utiliser (A) (+) et (C) (-).

F-22

F-23

Affichage	Pour faire ceci :	Il faut :
20 12	Changer l'année	Utiliser (A) (+) et (C) (-).
6.30	Changer le mois ou le jour	

5. Appuyez sur (E) pour sortir de l'écran de réglage.
- Les aiguilles de la montre avancent jusqu'à l'heure spécifiée. N'effectuez aucune opération sur la montre pendant que les aiguilles bougent.

### Remarque

- Pour le détail sur la sélection d'une ville de résidence et du réglage DST, reportez-vous à « Configuration des réglages de la ville de résidence » (page F-20).
- L'heure indiquée par les aiguilles change également au moment où vous changez l'heure indiquée par l'afficheur numérique. Les positions d'origine des aiguilles peuvent être décalées si l'heure affichée et l'heure indiquée par les aiguilles de la montre ne concordent pas. Corrigez les positions d'origine des aiguilles, si nécessaire (page F-77).
- Lorsque le format de 12 heures est sélectionné, l'indicateur P (après-midi) apparaît pour les heures comprises entre midi et 11:59 du soir. Aucun indicateur n'apparaît pour les heures comprises entre minuit et 11:59 du matin. Lorsque le format de 24 heures est sélectionné, les heures sont indiquées de 0:00 à 23:59 sans indicateur P (après-midi).
- Le calendrier automatique de la montre tient compte des différentes longueurs des mois et des années bissextiles. Lorsque vous avez réglé la date, vous n'avez en principe plus besoin de la changer, sauf si la pile rechargeable de la montre a été remplacée ou si sa charge baisse jusqu'au Niveau 5 (page F-11).

F-24

## Mesure de la direction

Le mode Boussole utilise le capteur de relèvement de la montre pour détecter le nord magnétique. La trotteuse indique le nord magnétique et l'afficheur numérique montre une des 16 directions et une valeur angulaire.

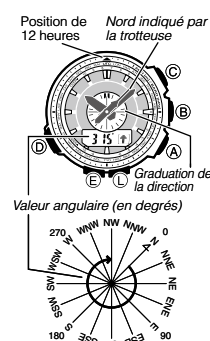

### Pour mesurer une direction

- Assurez-vous que la montre est en mode Indication de l'heure ou dans un des modes avec capteur.
  - Les modes avec capteur sont les modes Boussole, Baromètre/Thermomètre et Altimètre.
- Posez la montre sur une surface plane. Si vous portez la montre au poignet, mettez bien le poignet à l'horizontale (par rapport à l'horizon).
- Orientez la position de 12 heures de la montre vers le point visé.
- Appuyez sur (C) pour activer la mesure de la direction, ce qui est indiqué par l'apparition de **COMP** sur l'afficheur numérique.
  - Lorsque vous appuyez sur (C), la trotteuse s'oriente d'abord vers le bouton (C) (COMP). Ceci indique le mode Boussole. Ensuite, elle s'oriente vers le nord magnétique.
  - Pour plus d'informations sur les résultats des mesures de la direction, reportez-vous à « Interprétation des résultats des mesures de la direction » (page F-26).
- Lorsque vous n'avez plus besoin de mesurer la direction, appuyez sur (D) pour revenir au mode Indication de l'heure.

F-25

## Interprétation des résultats des mesures de la direction

- Lorsque vous appuyez sur (C), **COMP** apparaît sur l'afficheur numérique pour indiquer que la mesure de la direction a commencé.
- Au bout de deux secondes environ, la trotteuse avance de manière à indiquer le nord magnétique. L'afficheur numérique indique soit l'angle entre le nord magnétique et la position de 12 heures de la montre, soit une des 16 indications de la direction.
- La direction est remesurée chaque seconde environ pendant 20 secondes, puis la mesure s'arrête. L'afficheur numérique montre -- et la trotteuse se positionne sur **COMP** (situé en dessous du bouton (C)) pour indiquer que la mesure de la direction est terminée. Si vous voulez continuer à mesurer la direction, appuyez une nouvelle fois sur (C).
- En appuyant sur (E) à ce moment, il est possible de faire basculer l'afficheur numérique entre la valeur angulaire et des indicateurs de direction à un, deux ou trois caractères alphabétiques.
- Le commutateur d'éclairage automatique est hors service pendant les 20 secondes que dure la mesure de la direction.
- Le tableau suivant donne la signification des abréviations utilisées pour les indicateurs de direction qui apparaissent sur l'afficheur numérique.

Direction	Signification	Direction	Signification	Direction	Signification	Direction	Signification
N	Nord	NNE	Nord-nord-est	NE	Nord-est	ENE	Est-nord-est
E	Est	ESE	Est-sud-est	SE	Sud-est	SSE	Sud-sud-est
S	Sud	SSW	Sud-sud-ouest	SW	Sud-ouest	WSW	Ouest-sud-ouest
W	Ouest	WNW	Ouest-nord-ouest	NW	Nord-ouest	NNW	Nord-nord-ouest

- La marge d'erreur est de  $\pm 11$  degrés pour la valeur angulaire et l'indicateur de direction quand la montre est à l'horizontale (par rapport à l'horizon). Par exemple, si le nord-ouest (NW) est 315 degrés sont indiqués, la direction actuelle peut se situer entre 304 et 326 degrés.

F-26

- Si la trotteuse indique 12 heures (nord), une flèche blanche sur fond noir orientée vers le haut apparaît sur l'afficheur numérique.
- La petite graduation au centre du cadran de la montre indique la direction (page F-25). Vous pouvez utiliser cette graduation pour vous faire une idée approximative du nombre de degrés entre la position de 12 heures et la position de la trotteuse qui indique le nord (dans le sens horaire). La graduation de la direction correspond à des incréments de 10 degrés. Sur certains modèles de montres la graduation de direction peut être absente.
- Notez bien que si la montre n'est pas à l'horizontale (par rapport à l'horizon) pendant la mesure, la marge d'erreur peut être plus importante.
- Vous pouvez étalonner le capteur de relèvement si la direction mesurée ne vous paraît pas correcte.
- La mesure de la direction est temporairement interrompue lorsque la montre bipe (alarme quotidienne, signal horaire, alarme de la minuterie à rebours) ou lorsque l'éclairage est allumé (par une pression sur (L)). La mesure se poursuit en fonction du temps restant lorsque l'opération qui l'a interrompue est terminée.
- Pour les précautions à prendre lors de l'utilisation du mode Boussole, reportez-vous à « Précautions concernant la boussole » (page F-34).

### Étalonnage du capteur de relèvement

Vous devez étalonner le capteur de relèvement si vous avez l'impression que les directions mesurées par la montre sont inexactes. L'étalonnage peut s'effectuer de trois façons différentes : par la correction de la déclinaison magnétique, par l'étalonnage bidirectionnel et par l'étalonnage du nord.

#### • Correction de la déclinaison magnétique

- Pour corriger la déclinaison magnétique, vous devez spécifier un angle de déclinaison magnétique (différence entre le nord magnétique et le vrai nord) pour que la montre puisse indiquer le vrai nord. Vous pouvez effectuer cette opération lorsque l'angle de déclinaison magnétique est indiqué sur la carte que vous utilisez. L'angle de déclinaison ne peut être indiqué qu'en degrés entiers, et vous devez arrondir éventuellement la valeur spécifiée par la carte. Par exemple, si votre carte indique 7,4° comme angle de déclinaison, vous devez spécifier 7°. Pour 7,6°, spécifiez 8° et pour 7,5° spécifiez 7° ou 8°.

F-27

### • Étalonnage bidirectionnel et étalonnage du nord

L'étalonnage bidirectionnel et l'étalonnage du nord permettent de réajuster la précision du capteur de relèvement en fonction du nord magnétique. Utilisez l'étalonnage bidirectionnel si vous voulez effectuer des mesures dans un lieu exposé à une force magnétique. Ce type d'étalonnage doit être utilisé lorsque la montre s'est aimantée pour une raison quelconque. Lors de l'étalonnage du nord, vous « indiquez » à la montre la direction du nord (que vous déterminez avec une autre boussole ou d'une autre façon).

#### Important !

Plus l'étalonnage bidirectionnel est exact, plus les mesures du capteur de relèvement seront précises. Vous devez effectuer l'étalonnage bidirectionnel lorsque vous employez le capteur de relèvement dans un tout autre environnement et lorsque les valeurs obtenues vous semblent inexactes.

#### Pour corriger la déclinaison magnétique

Valeur de la direction de l'angle de déclinaison magnétique (E, W ou 0°)

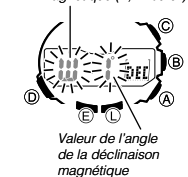

- En mode Boussole, appuyez sur (E) jusqu'à ce que chacune des étapes suivantes apparaisse.
  - Hold SET** apparaît sur l'afficheur numérique. → Les réglages de déclinaison magnétique clignotent.
  - C'est l'écran de réglage.
- Utiliser (A) (Est) et (C) (Ouest) pour changer les réglages.
  - Les réglages de direction de l'angle de déclinaison magnétique sont les suivants :
    - 0°**: Pas de correction de la déclinaison magnétique. L'angle de déclinaison magnétique est 0° avec ce réglage.
    - E**: Lorsque le nord magnétique est à l'est (déclinaison est)
    - W**: Lorsque le nord magnétique est à l'ouest (déclinaison ouest)
  - Vous pouvez sélectionner une valeur comprise entre W 90° et E 90° avec ces réglages.

F-28

- Pour rétablir les réglages par défaut de la déclinaison magnétique, appuyez simultanément sur (A) et (C). À ce moment **OFF** apparaît sur l'afficheur numérique. Une seconde plus tard environ, la déclinaison magnétique revient à 0 degré.
- L'illustration de la page F-28 montre quelles valeurs choisir pour la direction de l'angle de déclinaison et l'angle lorsque « Ouest 1° » est indiqué comme déclinaison magnétique sur une carte.

- Lorsque le réglage est comme vous le souhaitez, appuyez sur (E) pour sortir de l'écran de réglage.

#### Précautions à prendre lors de l'étalonnage bidirectionnel

- Vous pouvez utiliser deux directions opposées pour effectuer l'étalonnage bidirectionnel. Vous devez cependant vous assurer qu'elles sont à 180° l'une de l'autre. Souvenez-vous que si l'étalonnage est mal effectué, les valeurs du capteur de relèvement seront inexactes.
- Ne bougez pas la montre pendant l'étalonnage bidirectionnel.
- Vous devez effectuer l'étalonnage bidirectionnel dans le même environnement que celui où vous voulez relever votre direction. Par exemple, si vous voulez mesurer votre direction sur le terrain, étalonnez le capteur sur le terrain.

#### Pour effectuer un étalonnage bidirectionnel

- En mode Boussole, appuyez sur (E) jusqu'à ce que chacune des étapes suivantes apparaisse.
  - Hold SET** apparaît sur l'afficheur numérique. → Les réglages de déclinaison magnétique clignotent.
  - C'est l'écran de réglage.
- Appuyez sur (D) pour afficher l'écran d'étalonnage bidirectionnel.
  - À ce moment, l'afficheur numérique montre **-1-** pour indiquer que la montre est prête à étalonner la première direction.

F-29

3. Posez la montre sur une surface plane face à la direction souhaitée, puis appuyez sur (C) pour étalonner la première direction.
  - apparaît sur l'afficheur numérique pendant l'étalonnage. Si l'étalonnage est bon, **-2-** apparaît sur l'afficheur numérique. Ceci signifie que la montre est prête à étalonner la seconde direction.
  - Il faut compter environ 13 secondes pour l'étalonnage. Ne bougez pas la montre pendant l'étalonnage.
4. Tournez la montre de 180 degrés.
5. Appuyez une nouvelle fois sur (C) pour étalonner la seconde direction.
  - apparaît sur l'afficheur numérique pendant l'étalonnage. Si l'étalonnage est bon, **OK** apparaît sur l'afficheur numérique et l'écran du mode Boussole (---) s'affiche.

#### Pour effectuer un étalonnage du nord

#### Important !

Si vous voulez effectuer à la fois l'étalonnage du nord et l'étalonnage bidirectionnel, effectuez d'abord l'étalonnage bidirectionnel puis l'étalonnage du nord. Ceci est nécessaire parce que l'étalonnage bidirectionnel annule le réglage d'étalonnage du nord existant.



1. En mode Boussole, appuyez sur (E) jusqu'à ce que chacune des étapes suivantes apparaisse.
  - Hold SET** apparaît sur l'afficheur numérique. → Les réglages de déclinaison magnétique clignotent.
  - C'est l'écran de réglage.
2. Appuyez deux fois sur (D) pour afficher l'écran d'étalonnage du nord.
  - À ce moment, **-N-** (nord) apparaît sur l'afficheur numérique.

3. Posez la montre sur une surface plane en orientant la position de 12 heures vers le nord (tel qu'il est indiqué par une autre boussole).

F-30

4. Appuyez sur (C) pour procéder à l'étalonnage.
  - apparaît sur l'afficheur numérique pendant l'étalonnage. Si l'étalonnage est bon, **OK** apparaît sur l'afficheur numérique et l'écran du mode Boussole (---) s'affiche.

#### Utilisation de la boussole pendant l'escalade ou la randonnée en montagne

La boussole de la montre peut être utilisée, par exemple, dans les deux situations suivantes.

- Pour orienter une carte et déterminer votre position actuelle
- Il est important de savoir où l'on se trouve en cours d'escalade ou de randonnée en montagne. Pour ce faire, il faut « orienter la carte », c'est-à-dire aligner les points cardinaux de la carte sur les points cardinaux à votre position. C'est-à-dire que vous devez aligner le nord de la carte sur le nord indiqué par la montre.
- Pour déterminer le relèvement du point visé

#### Pour orienter une carte et déterminer votre position actuelle

1. Gardez la montre au poignet et positionnez-la de sorte que le cadran soit à l'horizontale.
  - Le résultat apparaît sur l'afficheur numérique environ deux secondes plus tard et la trotteuse indique le nord.
2. En mode Indication de l'heure ou dans un mode avec capteur, appuyez sur (C) pour effectuer une mesure.
  - Le résultat apparaît sur l'afficheur numérique environ deux secondes plus tard et la trotteuse indique le nord.

F-31

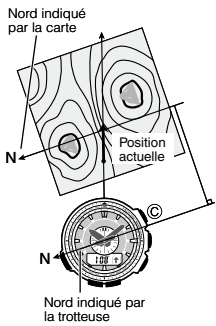

3. Tournez la carte sans bouger la montre de sorte que le nord indiqué sur la carte corresponde au nord indiqué par la montre.
  - Si la montre a été réglée pour indiquer le nord magnétique, alignez le nord magnétique de la carte sur l'indication de la montre. Si une déclinaison magnétique a été spécifiée pour corriger le vrai nord, alignez le vrai nord de la carte sur l'indication de la montre. Pour le détail sur la correction de la déclinaison magnétique, reportez-vous à « Étalonnage du capteur de relèvement » (page F-27).
  - La carte sera positionnée en fonction de votre position actuelle.
4. Déterminez votre position en observant les points topographiques autour de vous.

### Pour déterminer le relèvement du point visé

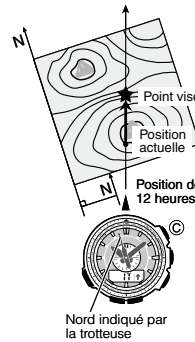

1. Orientez la carte de sorte que l'indication du nord coïncide avec le nord indiqué par la montre et déterminez votre position actuelle.
  - Reportez-vous à « Pour orienter une carte et déterminer votre position actuelle » à la page F-31 pour le détail sur la manière de procéder.
2. Orientez la carte de sorte que la direction de marche indiquée sur la carte soit droit devant vous.
3. Gardez la montre au poignet et positionnez-la de sorte que le cadran soit à l'horizontale.
4. En mode Indication de l'heure ou dans un mode avec capteur, appuyez sur **C** pour effectuer une mesure.
  - Le résultat apparaît sur l'afficheur numérique environ deux secondes plus tard et la trotteuse indique le nord.
5. Gardez la carte devant vous, tournez-vous jusqu'à ce que le nord indiqué par la montre et la direction du nord sur la carte coïncident.
  - La carte sera orientée en fonction de votre position actuelle, et la direction vers le point visé sera droit devant vous.

F-32

F-33

### Précautions concernant la boussole

Cette montre intègre un capteur de relèvement magnétique qui détecte le magnétisme terrestre. Cela signifie que le nord indiqué par cette montre est le nord magnétique, qui s'écarte un peu du vrai nord polaire. Le pôle nord magnétique se trouve dans la partie septentrionale du Canada tandis que le pôle sud magnétique se trouve dans la partie méridionale de l'Australie. Il faut savoir que l'écart entre le nord magnétique et le vrai nord, tel qu'il est indiqué par les boussoles magnétiques, a tendance à devenir plus important à mesure que l'on se rapproche du pôle magnétique. Gardez toujours à l'esprit que certaines cartes indiquent le vrai nord (au lieu du nord magnétique) et qu'il faut en tenir compte lorsque la montre est utilisée avec ces cartes.

### Lieu

- Les erreurs d'indication de la direction peuvent devenir importantes si la direction est mesurée à proximité d'une source de magnétisme puissant. C'est pourquoi il est préférable de ne pas déterminer une direction à proximité des objets suivants : aimants permanents (colliers magnétiques, etc.), objets métalliques (portes métalliques, casiers, etc.), fils haute tension, fils aériens, appareils ménagers (téléviseurs, ordinateurs, machines à laver, réfrigérateurs, etc.).
- Il est impossible d'obtenir des indications précises en train, bateau, avion, etc.
- De même, il est impossible d'obtenir des indications précises à l'intérieur de bâtiments, surtout s'ils sont en béton armé. La structure métallique des bâtiments capte le magnétisme d'autres appareils, etc.

### Rangement

- Le capteur de relèvement deviendra moins précis si la montre se magnétise. C'est pourquoi vous devriez ranger la montre à l'écart d'aimants ou de sources de magnétisme puissant, en particulier à l'écart des aimants permanents (colliers magnétiques, etc.) et des appareils ménagers (téléviseurs, ordinateurs, machines à laver, réfrigérateurs, etc.).
- Si vous avez l'impression que la montre s'est aimantée, effectuez les opérations mentionnées dans « Pour effectuer un étalonnage bidirectionnel » (page F-29).

F-34

### Mesure de la pression barométrique et de la température

Cette montre utilise un capteur de pression pour mesurer la pression atmosphérique (pression barométrique) et un capteur de température pour mesurer la température.

Variation de pression barométrique indiquée par la trotteuse

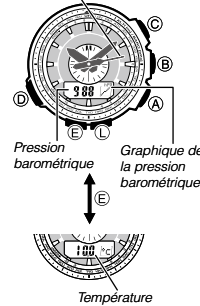

### Pour accéder au mode Baromètre/Thermomètre et en sortir

1. En mode Indication de l'heure ou dans un mode avec capteur, appuyez sur **B** pour accéder au mode Baromètre/Thermomètre.
  - **BARO** apparaît sur l'afficheur numérique pour indiquer que la pression barométrique et la température sont en train d'être mesurées. La pression barométrique ou la température actuelle apparaît sur l'afficheur numérique lorsque les mesures ont été prises.
  - Lorsque vous appuyez sur **B**, la trotteuse s'oriente d'abord vers le bouton **B** (BARO). Ceci indique le mode Baromètre/Thermomètre. Ensuite, elle s'oriente vers la variation de pression barométrique actuelle.
  - Vous pouvez faire basculer l'afficheur numérique entre les écrans de pression barométrique et de température en appuyant sur **E**.
  - Une fois que vous avez appuyé sur **B**, la montre prend des mesures toutes les cinq secondes pendant les trois premières minutes, puis toutes les deux secondes.
2. Appuyez sur **D** pour revenir au mode Indication de l'heure.
  - La montre revient automatiquement au mode Indication de l'heure si vous ne touchez à aucun bouton pendant une heure environ après avoir accès au mode Baromètre/Thermomètre.

F-35

### Pour mesurer la pression barométrique et la température

- En mode Indication de l'heure ou dans un mode avec capteur, appuyez sur **B**.
- La montre se met à prendre les mesures de pression barométrique et de température automatiquement.
  - Vous pouvez aussi mesurer à tout moment la pression barométrique et la température en appuyant sur **B** en mode Baromètre/Thermomètre.
  - Appuyez sur **E** pour faire basculer l'afficheur numérique entre l'écran de la pression barométrique et celui de la température.
  - Après avoir accédé au mode Baromètre/Thermomètre, il faut attendre quatre ou cinq secondes pour voir apparaître l'indication de la pression barométrique.

### Pression barométrique

- La pression barométrique est indiquée par unités de 1 hPa (ou 0,05 inHg).
- Si la pression barométrique mesurée n'est pas comprise entre 260 hPa et 1100 hPa (7,65 inHg et 32,45 inHg), --- apparaît à la place de l'indication de la pression barométrique. L'indication de la pression barométrique réapparaîtra dès que la pression barométrique mesurée sera dans la plage admise.

### Température

- La température est indiquée par unités de 0,1°C (ou 0,2°F).
- La valeur de la température indiquée est remplacée par --- °C (ou °F) si la température mesurée est en dehors de la plage de -10,0°C à 60,0°C (14,0°F à 140,0°F). L'indication de la température réapparaîtra dès que la température mesurée sera dans la plage admise.

### Unités de mesure

Pour l'indication de la pression barométrique vous pouvez sélectionner l'hectopascal (hPa) ou le pouce de mercure (inHg) comme unité de mesure et pour l'indication de la température le Celsius (°C) ou le Fahrenheit (°F). Reportez-vous à « Pour spécifier les unités de température, de pression barométrique et d'altitude » (page F-60).

F-36

### Graphique de la pression barométrique

Graphique de la pression barométrique



La pression barométrique indique les changements d'atmosphère. En surveillant ces changements vous pouvez prévoir le temps de façon raisonnable. Cette montre mesure la pression barométrique automatiquement toutes les deux heures (à la 30ème minute de chaque heure paire). Les mesures obtenues sont utilisées en tant que données pour produire le graphique de la pression barométrique qui apparaît sur l'afficheur numérique, tandis que la trotteuse indique la variation de pression barométrique.

### Interprétation du graphique de la pression barométrique

Le graphique de la pression barométrique montre les valeurs mesurées au cours des 16 dernières heures.

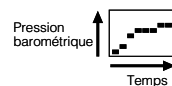

- L'axe horizontal du graphique représente l'axe du temps et chaque point représente deux heures. Le dernier point à droite représente la toute dernière mesure.
- L'axe vertical du graphique représente la pression barométrique, et chaque point indique la variation relative entre une mesure et celle des points juxtaposés. Chaque point représente 1 hPa.

Les données qui apparaissent sur le graphique de la pression barométrique doivent être interprétées de la façon suivante.



Un graphique ascendant indique en général une amélioration du temps.

Un graphique descendant indique en général une détérioration du temps.

F-37

### Remarque

- En cas de changements brusques du temps ou de la température, la courbe des mesures antérieures peut sortir du haut ou du bas de l'écran. Lorsque les conditions barométriques se seront stabilisées, le graphique complet sera visible.
- Dans les situations suivantes, la pression barométrique ne sera pas mesurée et le point correspondant sur le graphique de la pression barométrique ne sera pas marqué.
  - La pression barométrique mesurée est hors plage (260 hPa à 1100 hPa ou 7,65 inHg à 32,45 inHg).
  - Le capteur fonctionne mal.



### À propos de la variation de pression barométrique indiquée par la trotteuse



En mode Baromètre/Thermomètre, la trotteuse indique la variation entre la toute dernière pression barométrique mesurée affichée sur le graphique de pression barométrique (page F-37) et la toute dernière pression barométrique mesurée prise par la montre (indiquée sur l'afficheur numérique).

### Unités de la trotteuse en mode Baromètre/Thermomètre

- La trotteuse indique les variations de pression barométrique jusqu'à ±10 hPa (par unités de 1 hPa).
- Par exemple, l'illustration ci-contre montre ce que la trotteuse devrait indiquer lorsque la variation calculée est approximativement de 5 hPa (approximativement 0,15 inHg).
  - La trotteuse indique **OVER** ou **UNDER** si la variation de pression barométrique est hors de la plage de graduation autorisée.
  - La trotteuse bougera jusqu'à 9 heures si une mesure avec capteur n'a pas pu être prise pour une raison quelconque ou si la mesure obtenue est hors de la plage autorisée.
  - La pression barométrique est calculée et indiquée normalement en hPa. La variation de pression barométrique peut aussi être indiquée en inHg, comme indiqué sur l'illustration (1 hPa = 0,03 inHg).

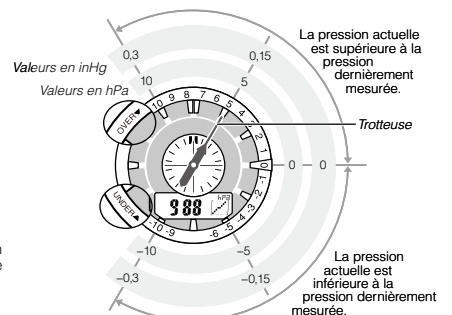

F-38

F-39

## Étalonnage du capteur de pression et du capteur de température

Le capteur de pression et le capteur de température de la montre ont été étalonnés en usine et n'ont en principe pas besoin d'être réajustés. Si vous remarquez des erreurs importantes dans les mesures de pression et de température produites par la montre, vous pouvez étalonner le capteur à l'aide d'un autre appareil pour corriger les erreurs.

### Important !

- Un mauvais étalonnage du capteur de pression peut entraîner de mauvaises mesures. Avant de changer la valeur d'étalonnage, assurez-vous que la valeur que vous voulez utiliser est fiable et précise.
- Les mesures ne seront pas exactes si l'étalonnage du capteur de température n'est pas correctement effectué. Veuillez lire attentivement les points suivants avant de commencer.
  - Comparez les valeurs obtenues sur la montre avec celles d'un thermomètre fiable et précis.
  - Si un réglage est nécessaire, détachez la montre du poignet et attendez 20 à 30 minutes que la température de la montre ait le temps de se stabiliser.

## Pour étalonner le capteur de pression et le capteur de température

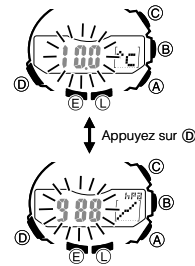

1. Prenez une mesure avec un autre instrument pour déterminer exactement la pression ou la température actuelle.
2. Après avoir mis la montre en mode Indication de l'heure ou dans un mode avec capteur, appuyez sur (B) pour accéder au mode Baromètre/Thermomètre.
3. Appuyez sur (E) jusqu'à ce que chacune des étapes suivantes apparaisse.
  - **Hold SET** apparaît sur l'afficheur numérique. → La valeur de la température actuelle clignote.
4. Appuyez sur (D) pour faire clignoter la valeur de la température ou de la pression barométrique et sélectionner celle que vous voulez étalonner.
5. Utilisez (A) (+) et (C) (-) pour ajuster la valeur d'étalonnage dans les unités suivantes.
 

Température	0,1°C (0,2°F)
Pression barométrique	1 hPa (0,05 inHg)

  - Pour rétablir le réglage par défaut de la valeur clignotante, appuyez simultanément sur (A) et (C). **OFF** apparaît sur la valeur clignotante pendant une seconde environ, puis la valeur par défaut apparaît.
6. Appuyez sur (E) pour revenir à l'écran du mode Baromètre/Thermomètre.

F-40

F-41

## Précautions à prendre avec le mode Baromètre/Thermomètre

- Le capteur de pression de cette montre mesure les changements de pression atmosphérique que vous pouvez ensuite utiliser pour vos propres prévisions météo. Ce n'est pas un instrument de grande précision, c'est pourquoi il ne devrait pas être utilisé pour les prévisions météorologiques officielles ou autres bulletins météo.
- Les variations brusques de température peuvent avoir une incidence sur la mesure de la pression.
- La mesure de la température est influencée par la température de votre corps (lorsque vous portez la montre), la lumière directe du soleil et l'humidité. Pour obtenir des mesures plus précises de la température, détachez la montre du poignet, posez-la à un endroit bien aéré, à l'abri du soleil, et essayez le boîtier s'il est humide. Le boîtier de la montre devrait atteindre la température ambiante en l'espace de 20 à 30 minutes environ.

## Mesure de l'altitude

La montre indique l'altitude en fonction de la pression atmosphérique mesurée par le capteur de pression.

### Comment l'altimètre mesure-t-il l'altitude ?

L'altimètre peut mesurer l'altitude selon les valeurs préréglées (réglage par défaut) ou selon une altitude de référence spécifiée au préalable.

### Lorsque vous mesurez l'altitude selon les valeurs préréglées

Les données produites par le capteur de pression barométrique de la montre sont converties en altitude approximative selon les valeurs de conversion spécifiées par l'ISA (Atmosphère Standard Internationale) enregistrées dans la mémoire de la montre.

### Lorsque vous mesurez l'altitude selon une altitude de référence spécifiée au préalable

- Lorsqu'une altitude de référence est spécifiée, la montre utilise cette valeur pour convertir la pression barométrique mesurée en altitude (page F-53).
- Lors d'une randonnée en montagne, vous pouvez spécifier une altitude de référence en cours de route à partir d'un point côté ou de l'altitude indiquée sur une carte. Les altitudes indiquées par la montre seront plus précises que sans altitude de référence.

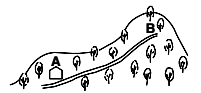

F-42

F-43

## Pour mesurer l'altitude

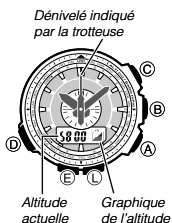

1. Assurez-vous que la montre est en mode Indication de l'heure ou dans un des modes avec capteur.
  - Les modes avec capteur sont les suivants : le mode Boussole, le mode Baromètre/Thermomètre et le mode Altimètre.
2. Appuyez sur (A) pour mettre l'altimètre en marche.
  - Lorsque vous appuyez sur (A), la trotteuse s'oriente d'abord vers le bouton (A) (ALTI). Ceci indique le mode Altimètre. Ensuite, elle s'oriente vers le dénivelé actuel.
  - **ALTI** apparaît sur l'afficheur numérique pour indiquer que la mesure de l'altitude est en cours. La première indication apparaît sur l'afficheur numérique au bout de quatre à cinq secondes.
  - L'altitude actuelle est indiquée par unités de 5 mètres (20 pieds).
  - Lorsque la première altitude est obtenue, la montre continue de mesurer l'altitude automatiquement toutes les cinq secondes pendant les trois premières minutes, puis toutes les deux minutes (si les réglages par défaut sont utilisés).

- Si vous laissez la montre en mode Altimètre, elle réajustera l'altitude indiquée régulièrement et montrera les changements entre deux mesures sous forme graphique.
- Vous pouvez procéder comme indiqué dans « Sélection du type de mesure automatique de l'altitude » (page F-46) pour spécifier le type de mesure automatique de l'altitude que vous voulez utiliser.

3. Lorsque vous n'avez plus besoin de l'altimètre, appuyez sur (D) pour revenir au mode Indication de l'heure et arrêter la mesure automatique.
  - La montre revient automatiquement au mode Indication de l'heure si vous n'effectuez aucune opération pendant 10 heures environ après l'accès au mode Altimètre (si les réglages par défaut sont utilisés).

F-44

## Interprétation du graphique de l'altitude

Le graphique de l'altitude montre les altitudes mesurées automatiquement sur un certain temps, en mode Altimètre.

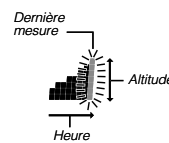

- L'axe vertical du graphique représente l'altitude et chaque point représente 10 mètres (40 pieds).
- L'axe horizontal représente le temps. Pour les altitudes mesurées durant les trois premières minutes qui suivent la mise en marche de l'altimètre, chaque point représente cinq secondes. Ensuite, chaque point représente deux minutes (si les réglages par défaut sont utilisés).
- La colonne de points correspondant à une mesure est vide (ou omise) si l'altitude est hors plage ou si une erreur s'est produite.

### Remarque

- La plage de mesure de l'altitude va de -700 à 10 000 mètres (-2 300 à 32 800 pieds).
- Si l'altitude mesurée est hors de la plage de mesure, --- apparaît à la place de l'indication d'altitude. La valeur de l'altitude réapparaîtra dès que l'altitude mesurée sera dans la plage admise.
- Normalement, les valeurs indiquées comme altitudes se réfèrent aux valeurs de conversion préréglées de la montre. Si vous voulez, vous pouvez aussi spécifier une altitude de référence. Reportez-vous à « Spécification d'une altitude de référence » (page F-52).
- L'altitude peut être indiquée en mètres (m) ou pieds (ft), selon l'unité sélectionnée. Reportez-vous à « Pour spécifier les unités de température, de pression barométrique et d'altitude » (page F-60).

## Sélection du type de mesure automatique de l'altitude

Vous avez le choix entre les deux types de mesure automatique d'altitude suivants.

**0'05 1H:** Mesure toutes les cinq secondes pendant une heure

**2'00 10H:** Mesure toutes les cinq secondes pendant les trois premières minutes puis toutes les deux minutes pendant 10 heures environ

### Remarque

La montre revient automatiquement au mode Indication de l'heure au bout de 10 heures si vous ne touchez à aucun bouton en mode Altimètre (type de mesure automatique de l'altitude : **2'00 10H**) ou au bout d'une heure (type de mesure automatique de l'altitude : **0'05 1H**).

### Pour sélectionner le type de mesure automatique de l'altitude

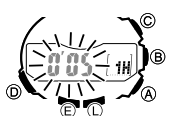

1. En mode Altimètre, appuyez sur (E) jusqu'à ce que chacune des étapes suivantes apparaisse.
  - **Hold SET** apparaît sur l'afficheur numérique. → **Hold SET** disparaît.
2. Appuyez sur (D) pour afficher le réglage du type de mesure automatique actuel de l'altitude.
  - À ce moment **0'05** ou **2'00** clignote sur l'afficheur numérique.
3. Appuyez sur (A) pour changer le réglage du type de mesure automatique et sélectionner **0'05 1H** ou **2'00 10H**.
4. Appuyez sur (E) pour sortir de l'écran de réglage.

## Utilisation de l'indication de dénivelé



- En mode Altimètre, la graduation entre 11 heures et 7 heures sur le cadran de la montre est utilisée pour indiquer le dénivelé. La trotteuse se positionne sur la graduation qui indique la variation entre l'altitude définie comme point initial et l'altitude à la position actuelle. L'indication du dénivelé est réajustée chaque fois que la montre mesure l'altitude. Vous pouvez configurer la montre pour que chaque seconde sur la graduation du dénivelé représente 5 mètres (20 pieds) ou 50 mètres (200 pieds). Reportez-vous à « Configuration de la graduation du dénivelé » (page F-49) pour le détail à ce sujet.
- La trotteuse indique **OVER** ou **UNDER** si le dénivelé est hors de la plage de la graduation.
  - La trotteuse bougera jusqu'à 9 heures si une mesure avec capteur n'a pas pu être prise pour une raison quelconque ou si la mesure obtenue est hors de la plage autorisée.
  - Reportez-vous à « Utilisation de l'indication de dénivelé pendant l'escalade ou la randonnée en montagne » (page F-51) où vous trouverez des exemples concrets d'utilisation de cette fonction.

F-46

F-47

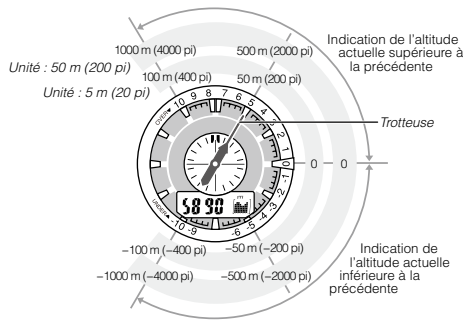

## Configuration de la graduation de dénivélé

Vous avez le choix entre les deux options suivantes comme graduation de dénivélé.

Pour spécifier ceci :	Sélectionnez ce réglage :
Incrément de la graduation : 5 mètres (20 pieds) par marque d'une seconde Plage de graduation : ±100 mètres (± 400 pieds)	<b>100</b>
Incrément de la graduation : 50 mètres (200 pieds) par marque d'une seconde Plage de graduation : ±1000 mètres (± 4000 pieds)	<b>1000</b>

\* Le dénivélé est toujours calculé en mètres, même lorsque le pied est sélectionné comme unité de mesure de l'altitude.

F-48

F-49

## Pour changer l'unité de graduation de dénivélé

- En mode Altimètre, appuyez sur **(E)** jusqu'à ce que chacune des étapes suivantes apparaisse.
  - **Hold SET** apparaît sur l'afficheur numérique. → **Hold SET** disparaît.
- Appuyez deux fois sur **(D)**.
  - Soit **100** soit **1000** clignote sur l'afficheur numérique.
- Appuyez sur **(A)** pour sélectionner **100** ou **1000** comme unité de graduation de dénivélé.
- Appuyez sur **(E)** pour sortir de l'écran de réglage.

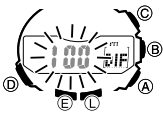

## Pour spécifier le point initial de calcul du dénivélé

- En mode Altimètre, appuyez sur **(E)**.
- L'altitude est mesurée par la montre et l'altitude obtenue est enregistrée comme point initial de calcul de dénivélé. À ce moment, la trotteuse se positionne sur 0 parce que c'est le dénivélé actuel.



Dénivélé indiqué par la trotteuse

## Utilisation de l'indication de dénivélé pendant l'escalade ou la randonnée en montagne

Après avoir spécifié le point initial de calcul du dénivélé pendant l'escalade ou la randonnée en montagne, vous pouvez facilement mesurer le dénivélé entre ce point et d'autres points en cours de route.

### Pour utiliser l'indication de dénivélé

- En mode Altimètre, assurez-vous qu'une altitude est indiquée sur l'afficheur numérique.
  - Si l'altitude n'est pas indiquée, appuyez sur **(A)** pour effectuer une mesure. Reportez-vous à « Pour mesurer l'altitude » (page F-44) pour le détail.
- Utilisez les courbes de niveau de votre carte pour déterminer le dénivélé entre l'altitude à votre position actuelle et au point visé.
- En mode Altimètre, appuyez sur **(E)** pour spécifier votre position actuelle comme point initial de calcul du dénivélé.
  - L'altitude est mesurée par la montre et l'altitude obtenue est enregistrée comme point initial de calcul du dénivélé. À ce moment, l'indication de dénivélé revient à zéro.

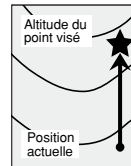

F-50

F-51

- Tout en comparant le dénivélé constaté sur la carte et le dénivélé indiqué par la montre, marchez vers le point visé.
  - Si la carte indique un dénivélé de +80 mètres entre votre position actuelle et le point visé, vous saurez que vous êtes proche de ce point lorsque la trotteuse indiquera +80 mètres.



Dénivélé indiqué par la trotteuse

Altitude

## Pour spécifier une altitude de référence

- En mode Altimètre, appuyez sur **(E)** jusqu'à ce que chacune des étapes suivantes apparaisse.
  - **Hold SET** apparaît sur l'afficheur numérique. → **Hold SET** disparaît.
- Appuyez sur **(A) (+)** ou **(C) (-)** pour changer la valeur actuelle de l'altitude de référence de 5 mètres (ou 20 pieds).
  - Spécifiez l'altitude de référence après avoir recherché des informations précises sur votre position actuelle, par exemple sur une carte.
  - L'altitude de référence peut être une valeur comprise entre -10 000 et 10 000 mètres (-32 800 et 32 800 pieds).
  - Vous pouvez revenir à **OFF** (pas d'altitude de référence) en appuyant simultanément sur **(A)** et **(C)** pour que la montre convertisse la pression atmosphérique en altitude en fonction des valeurs préréglées seulement.
- Appuyez sur **(E)** pour sortir de l'écran de réglage.

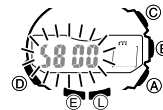

## Spécification d'une altitude de référence

Les altitudes mesurées par cette montre sont sujettes à erreur lorsque la pression atmosphérique subit de trop fortes variations. C'est pourquoi il est conseillé de changer l'altitude de référence le plus souvent possible au cours d'une ascension. Quand une altitude de référence est spécifiée, la montre fait la conversion pression atmosphérique-altitude en fonction de celle-ci.

## Types de données d'altitude

La montre peut conserver deux types de données d'altitude en mémoire : les fiches de sauvegardes manuelles et les valeurs de sauvegardes automatiques (altitude minimale, altitude maximale, dénivélé cumulé en montée et dénivélé cumulé en descente).

- Utilisez le mode Rappel de données pour voir les données enregistrées en mémoire. Reportez-vous à « Affichage des fiches d'altitudes » (page F-63) pour le détail.

F-52

F-53

## Fiches de sauvegardes manuelles

Chaque fois que vous effectuez les opérations suivantes en mode Altimètre, la montre crée une fiche dans laquelle sont sauvegardées l'altitude actuellement mesurée ainsi que la date et l'heure de la mesure. La mémoire peut contenir 14 fiches de sauvegardes manuelles, et ces fiches sont numérotées de **REC01** à **REC14**.

### Pour créer une fiche de sauvegarde manuelle

- En mode Altimètre, assurez-vous qu'une altitude est indiquée sur l'afficheur numérique.
  - Si l'altitude n'est pas indiquée, appuyez sur **(A)** pour effectuer une mesure. Reportez-vous à « Pour mesurer l'altitude » (page F-44) pour le détail.
- Appuyez sur **(A)** jusqu'à ce que **Hold REC** apparaisse sur l'afficheur numérique puis soit remplacé par **REC**.
  - L'altitude indiquée est sauvegardée dans une fiche de sauvegarde manuelle en même temps que l'heure et la date de la mesure.
  - L'écran du mode Altimètre réapparaît automatiquement lorsque la sauvegarde est terminée.
  - La mémoire peut contenir jusqu'à 14 fiches de sauvegardes manuelles. Quand la mémoire contient 14 fiches de sauvegardes manuelles, la fiche la plus ancienne est supprimée pour laisser place à la nouvelle fiche.

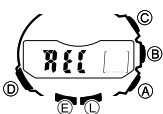

## Valeurs de sauvegardes automatiques

Lorsque la mesure automatique de l'altitude est utilisée (page F-46), la montre enregistre automatiquement l'altitude maximale (**HI**), l'altitude minimale (**LO**), le dénivélé cumulé en montée (**ASC**) et le dénivélé cumulé en descente (**DSC**).

- Ces valeurs sont contrôlées et réajustées automatiquement par la montre lors des mesures automatiques de l'altitude.

### Comment les valeurs de l'altitude maximale et de l'altitude minimale sont-elles réajustées ?

Lorsque la montre est en mode Altimètre, l'altitude est mesurée automatiquement à l'intervalle spécifié par le type de mesure automatique de l'altitude (page F-46). À chaque mesure, la montre compare l'indication actuelle et les valeurs **HI** et **LO**. Elle remplace la valeur **HI** si l'indication actuelle est supérieure à **HI**, ou la valeur **LO** si l'indication actuelle est inférieure à **LO**.

### Comment les dénivélés cumulés en montée et en descente sont-ils réajustés ?

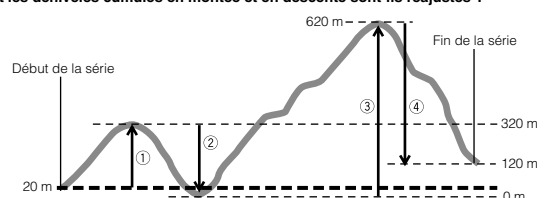

F-54

F-55

Le total des dénivélés cumulés en montée et en descente obtenu par la série de mesures effectuée en mode Altimètre pour le parcours illustré ci-dessus est calculé de la façon suivante.

- Dénivélé cumulé en montée : ① (300 m) + ③ (620 m) = 920 m
- Dénivélé cumulé en descente : ② (320 m) + ④ (500 m) = 820 m
- Lorsque vous accédez au mode Altimètre, une nouvelle série de mesures automatiques de l'altitude commence, mais les valeurs actuelles **ASC** et **DSC** ne sont pas réinitialisées ni changées. Cela signifie que les valeurs initiales **ASC** et **DSC** pour une nouvelle série de mesures automatiques en mode Altimètre sont les valeurs actuellement en mémoire. Chaque fois que vous arrêtez une série de mesures automatiques en mode Altimètre en revenant au mode Indication de l'heure, la valeur du dénivélé cumulé en montée de la série actuelle (920 mètres dans l'exemple ci-dessus) est ajoutée à la valeur initiale **ASC** de la série. De même, la valeur du dénivélé cumulé en descente de la série de mesures automatiques actuelle (-820 mètres dans l'exemple ci-dessus) est ajoutée à la valeur initiale **DSC** de la série.
- Notez que les changements d'altitude inférieurs à 15 mètres (49 pieds) en montée ne sont pas ajoutés à la valeur du dénivélé cumulé en montée obtenue pour la série de mesures automatiques actuelle du mode Altimètre. De même, les changements d'altitude inférieurs à -15 mètres (-49 pieds) en descente ne sont pas ajoutés à la valeur du dénivélé cumulé en descente obtenue pour la série de mesures automatiques actuelle du mode Altimètre.

### Remarque

- Les valeurs de l'altitude maximale, de l'altitude minimale, du dénivélé cumulé en montée et du dénivélé cumulé en descente sont retenues en mémoire lorsque vous sortez du mode Altimètre. Pour supprimer ces valeurs, procédez comme indiqué dans « Pour supprimer une seule fiche d'altitudes » (page F-65) ou « Pour supprimer toutes les fiches d'altitudes » (page F-65).

F-56

### Comment l'altimètre fonctionne-t-il ?

En général, la pression atmosphérique et la température diminuent lorsque l'altitude augmente. Cette montre mesure l'altitude conformément aux valeurs définies par l'ISA (Atmosphère Standard Internationale), telles que stipulées par l'Organisation de l'Aviation Civile Internationale (ICAO). Ces valeurs définissent la relation entre l'altitude, la pression atmosphérique et la température.

Altitude	Pression atmosphérique	Température
4000 m	616 hPa	Environ 8 hPa chaque 100 m -11°C
3500 m	701 hPa	Environ 9 hPa chaque 100 m -4,5°C
3000 m		
2500 m	795 hPa	Environ 10 hPa chaque 100 m 2°C
1500 m	899 hPa	Environ 11 hPa chaque 100 m 8,5°C
1000 m		
0 m	1013 hPa	Environ 12 hPa chaque 100 m 15°C

Environ 6,5°C chaque 1000 m

Altitude	Pression atmosphérique	Température
14000 pi	19,03 inHg	Environ 0,15 inHg chaque 200 pi -16,2°F
12000 pi	22,23 inHg	Environ 0,17 inHg chaque 200 pi -30,5°F
10000 pi		
8000 pi	25,84 inHg	Environ 0,192 inHg chaque 200 pi -44,7°F
6000 pi	29,92 inHg	Environ 0,21 inHg chaque 200 pi 59,0°F
4000 pi		
2000 pi		
0 pi		

Environ 3,6°F chaque 1000 pi

Source : Organisation de l'aviation civile internationale

F-57

- Notez que dans les cas suivants vous ne pourrez pas obtenir de mesures précises :
  - Lorsque la pression atmosphérique fluctue à la suite de variations de la météo ;
  - Lorsque les variations de température sont importantes ;
  - Si la montre a été exposée à un choc violent.

L'altitude s'exprime de deux façons standard : en tant qu'altitude absolue ou en tant qu'altitude relative. L'altitude absolue exprime la hauteur par rapport au niveau de la mer. L'altitude relative exprime la différence de hauteur entre deux lieux différents.

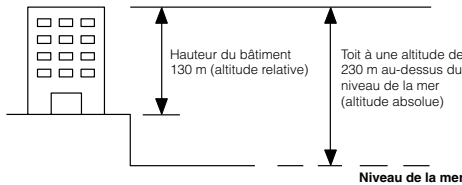

F-58

### Précautions à prendre avec l'altimètre

- Cette montre estime l'altitude en fonction de la pression atmosphérique. Cela signifie que l'altitude mesurée au même endroit peut varier selon les changements de pression atmosphérique.
- Le capteur de pression à semi-conducteur utilisé par la montre pour mesurer l'altitude est affecté aussi par la température. Lorsque vous mesurez l'altitude, n'exposez pas la montre à des variations de température.
- Ne vous fiez pas à la montre pour mesurer l'altitude et ne touchez pas aux boutons lorsque vous faites du parachute, delta-plane, parapente, hélicoptère, planeur, etc. ou pratiquez des sports occasionnant des changements brusques d'altitude.
- N'utilisez pas la montre pour mesurer l'altitude dans des situations exigeant une précision de niveau professionnel ou industriel.
- Souvenez-vous que l'air à l'intérieur d'un avion commercial est pressurisé. C'est pourquoi les valeurs obtenues par cette montre ne correspondront pas aux altitudes annoncées ou indiquées par l'équipage.

F-59

### Spécification des unités de température, de pression barométrique et d'altitude

Procédez de la façon suivante pour spécifier les unités qui seront utilisées en mode Baromètre/Thermomètre et en mode Altimètre pour indiquer la température, la pression barométrique et l'altitude.

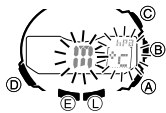

#### Important !

Lorsque **TOKYO (TYO)** est sélectionné comme ville de résidence, l'unité d'altitude se règle automatiquement sur le mètre (m), la pression barométrique sur l'hectopascal (hPa) et la température sur le degré Celsius (°C). Ces réglages ne peuvent pas être changés.

#### Pour spécifier les unités de température, de pression barométrique et d'altitude

- En mode Indication de l'heure, appuyez sur **(E)** jusqu'à ce que chacune des étapes suivantes apparaisse.
  - Hold SET** apparaît sur l'afficheur numérique. → **HT** clignote. → La trotteuse indique le code de la ville de résidence actuelle.
- Utilisez **(D)** pour faire défiler les réglages sur l'afficheur numérique jusqu'à ce que l'écran de réglage apparaisse.
  - Reportez-vous au point 3 de « Pour changer les réglages de l'heure et de la date actuelles » (page F-22) pour le détail sur la façon de faire défiler les écrans de réglage.

F-60

3. Effectuez les opérations suivantes pour spécifier les unités souhaitées.

Pour spécifier cette unité :	Appuyez sur ce bouton :	Pour basculer entre ces réglages :
Altitude	(A)	m (mètre) et ft (pied)
Pression barométrique	(B)	hPa (hectopascal) et inHg (pouce de mercure)
Température	(C)	°C (Celsius) et °F (Fahrenheit)

4. Lorsque les réglages sont comme vous le souhaitez, appuyez sur **(E)** pour sortir de l'écran de réglage.

F-61

### Précautions concernant les mesures simultanées d'altitude et de température

Bien qu'il soit possible de mesurer l'altitude et la température en même temps, il faut se souvenir que chacune de ces mesures exigent des conditions différentes pour être plus exactes. Pour mesurer la température, il vaut mieux détacher la montre du poignet de manière à éliminer les effets de la chaleur du corps. Pour mesurer l'altitude par contre, il vaut mieux garder la montre au poignet, parce qu'elle reste à une température constante, ce qui permet d'obtenir des mesures plus exactes.

- Si vous voulez avant tout mesurer l'altitude, gardez la montre au poignet ou laissez-la à un endroit où la température de la montre sera constante.
- Si vous voulez avant tout mesurer la température, détachez la montre du poignet et laissez-la pendre librement à votre sac ou à un endroit à l'abri de la lumière du soleil. Notez que si vous détachez la montre du poignet, l'indication de la pression barométrique peut en être momentanément affectée.

### Affichage des fiches d'altitudes

Utilisez le mode Rappel de données pour voir les fiches d'altitudes de sauvegardes manuelles ainsi que les altitudes maximales et minimales et les dénivélés cumulés en montée et en descente sauvegardés automatiquement. Les fiches d'altitudes sont créés et sauvegardés en mode Altimètre.

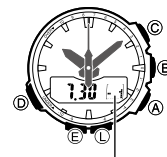

Nom de la fiche

#### Pour afficher les fiches d'altitudes

- Utilisez **(D)** pour sélectionner le mode Rappel de données (**REC**), comme indiqué à la page F-16.
- Utilisez **(A)** et **(C)** pour faire défiler les fiches d'altitudes dans l'ordre indiqué à la page F-64.
  - Pour une fiche de sauvegarde manuelle, les altitudes maximale et minimale, le mois et le jour de la mesure apparaissent en premier. Une seconde plus tard environ, l'heure de la mesure est indiquée. Ensuite, l'indication de l'heure et celle de l'altitude apparaissent en alternance sur l'afficheur numérique à une seconde d'intervalle. Le mois et le jour de la première mesure sont indiqués sur l'afficheur numérique pour le dénivélé cumulé en montée et le dénivélé cumulé en descente. Une seconde plus tard environ, l'altitude cumulée est indiquée.

F-62

F-63



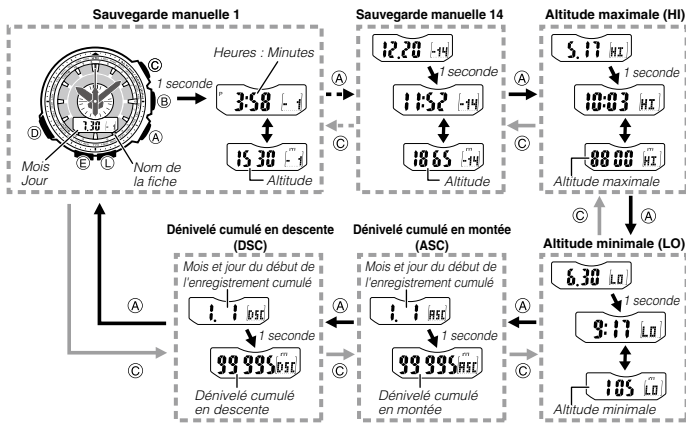

F-64

F-65

## Utilisation du chronomètre

Le chronomètre mesure le temps écoulé, les temps intermédiaires et deux arrivées.

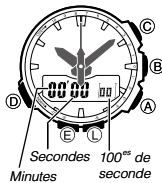

### Pour accéder au mode Chronomètre

Utilisez **(D)** pour sélectionner le mode Chronomètre (ST), comme indiqué à la page F-16.

- Une seconde environ après l'apparition de **ST** sur l'afficheur numérique, le temps du chronomètre apparaît.

### Pour chronométrer le temps écoulé



### Pour mettre en pause un temps intermédiaire



F-66

F-67

## Utilisation de la minuterie à compte à rebours

La minuterie à compte à rebours peut être programmée pour se mettre en marche à une heure précise et émettre une alarme à la fin du compte à rebours.



### Pour accéder au mode Minuterie à compte à rebours

Utilisez **(D)** pour sélectionner le mode Minuterie à compte à rebours (TR), comme indiqué à la page F-16.

- Environ une seconde après l'apparition de **TR** sur l'afficheur numérique, l'affichage est remplacé par le temps initial du compte à rebours actuel.

### Pour spécifier le temps initial du compte à rebours

- Accédez au mode Minuterie à compte à rebours.
  - Pendant un compte à rebours (indiqué par le défilement des secondes), appuyez sur **(A)** pour l'arrêter, puis appuyez sur **(C)** pour revenir au temps initial du compte à rebours actuel.
  - Pendant la pause d'un compte à rebours, appuyez sur **(C)** pour revenir au temps initial du compte à rebours actuel.
- Appuyez sur **(E)** jusqu'à ce que chacune des étapes suivantes apparaisse.
  - **Hold SET** apparaît sur l'afficheur numérique. → Le temps initial actuel du compte à rebours clignote.
- Utilisez **(A) (+)** et **(C) (-)** pour changer le réglage des minutes.
- Appuyez sur **(E)** pour sortir de l'écran de réglage.

F-68

F-69

## Utilisation de l'alarme

Vous pouvez spécifier cinq alarmes quotidiennes indépendantes. Lorsqu'une alarme quotidienne est en service, une sonorité retentit pendant 10 secondes environ chaque jour lorsque l'heure du mode Indication de l'heure atteint l'heure spécifiée pour l'alarme. Ceci est valable même si la montre n'est pas en mode Indication de l'heure. Vous pouvez aussi mettre en service un signal horaire qui marquera le changement d'heure par deux bips.

### Pour accéder au mode Alarme

Utilisez **(D)** pour sélectionner le mode Alarme (AL), comme indiqué à la page F-16.

- Une seconde environ après l'apparition de **AL** sur l'afficheur numérique, un numéro d'alarme (-1 à -5) ou l'indicateur apparaît. Le numéro d'alarme correspond à un écran d'alarme. apparaît lorsque l'écran de signal horaire apparaît sur l'afficheur numérique.
- Lorsque vous accédez au mode Alarme, les données consultées avant de sortir de ce mode réapparaissent en premier.

F-70

- Lorsque vous avez vu les données souhaitées, utilisez **(D)** pour sortir du mode Rappel de données.
  - **---** s'affiche si des données ont été supprimées ou si, à la suite d'une erreur, etc., aucune donnée ne correspond. Dans ce cas, les valeurs des dénivelés cumulés en montée (**ASC**) et des dénivelés cumulés en descente (**DSC**) indiquent zéro.
  - Lorsque les dénivelés cumulés en montée (**ASC**) ou les dénivelés cumulés en descente (**DSC**) sont supérieurs à 99 995 mètres (ou 327 980 pieds), la valeur correspondante revient à zéro.

### Pour supprimer une seule fiche d'altitude

- En mode Rappel de données, utilisez **(A)** et **(C)** pour faire défiler les fiches jusqu'à ce que celle que vous souhaitez supprimer apparaisse.
- Appuyez environ deux secondes sur **(E)** jusqu'à ce que chacune des étapes suivantes apparaisse.
  - **Hold CLR** apparaît sur l'afficheur numérique. → **CLR** apparaît.
  - La fiche affichée à l'étape 1 est supprimée.
  - Libérez **(E)** quand **CLR** apparaît sur l'afficheur numérique.
  - Lorsqu'une fiche de sauvegarde manuelle a été supprimée, toutes les fiches avancent d'une position vers le haut.

### Pour supprimer toutes les fiches d'altitudes

- En mode Rappel de données, appuyez environ cinq secondes sur **(E)** jusqu'à ce que chacune des étapes suivantes apparaisse.
- **Hold CLR** apparaît sur l'afficheur numérique. → **CLR** apparaît. → **Hold ALL** apparaît. → **CLR ALL** apparaît.
  - Toutes les fiches actuellement en mémoire sont supprimées.

### Pour chronométrer deux arrivées



### Remarque

- Le mode Chronomètre peut indiquer le temps écoulé dans la limite de 59 minutes, 59,99 secondes.
- Lorsque le chronomètre fonctionne, le chronométrage continue jusqu'à ce que vous appuyiez sur **(C)** pour l'arrêter, même si vous sortez du mode Chronomètre pour accéder à un autre mode et si la limite de chronométrage mentionnée ci-dessus est atteinte.
- Si vous sortez du mode Chronomètre pendant l'indication d'un temps intermédiaire sur l'afficheur numérique, celui-ci disparaît et l'indication du temps écoulé réapparaît.

### Pour effectuer un compte à rebours



- Avant d'effectuer un compte à rebours, assurez-vous que la minuterie à compte à rebours n'est pas déjà en marche (ce qui est indiqué par le défilement des secondes). Si c'est le cas, appuyez sur **(A)** pour l'arrêter puis sur **(C)** pour revenir au temps initial de la minuterie.
- Une alarme retentit pendant cinq secondes à la fin du compte à rebours. Cette alarme retentit dans tous les modes. Le temps du compte à rebours revient automatiquement à sa valeur initiale lorsqu'une alarme retentit.

### Pour arrêter l'alarme

Appuyez sur un bouton quelconque.

### Pour régler une heure d'alarme

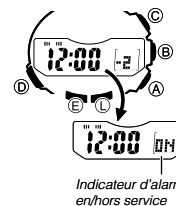

- En mode Alarme, utilisez **(A)** et **(C)** pour faire défiler les alarmes (-1 à -5) jusqu'à ce que l'alarme dont vous voulez régler l'heure apparaisse.

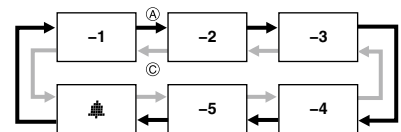

- Appuyez sur **(E)** jusqu'à ce que chacune des étapes suivantes apparaisse.
  - **Hold SET** apparaît sur l'afficheur numérique. → Le réglage actuel clignote.
  - C'est l'écran de réglage.
- Appuyez sur **(D)** pour faire clignoter le réglage des heures ou celui des minutes.
- Quand un réglage clignote, utilisez **(A) (+)** et **(C) (-)** pour le changer.
  - Si vous utilisez le format horaire de 12 heures, veillez à bien régler l'heure de l'alarme sur le matin (pas d'indicateur) ou l'après-midi (indicateur **P**).
- Appuyez sur **(E)** pour sortir de l'écran de réglage.

F-71

## Pour tester l'alarme

En mode Alarme, appuyez un moment sur (A) pour faire retentir la sonorité de l'alarme.

## Pour mettre une alarme et le signal horaire en ou hors service

- En mode Alarme, utilisez (A) et (C) pour sélectionner une alarme ou le signal horaire.
- Lorsque l'alarme ou le signal horaire souhaité est sélectionné, appuyez sur (B) pour le mettre en (ON) ou hors service (OFF).
  - L'indicateur d'alarme en service (quand une alarme est en service) et l'indicateur de signal horaire en service (quand le signal horaire est en service) apparaissent sur l'afficheur numérique dans tous les modes.

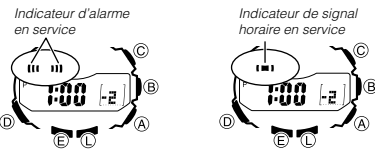

## Pour arrêter l'alarme

Appuyez sur un bouton quelconque.

F-72

## Vérification de l'heure actuelle dans un autre fuseau horaire

Vous pouvez utiliser le mode Heure mondiale pour voir l'heure actuelle dans un des 29 fuseaux horaires (29 villes) du monde. La ville actuellement sélectionnée en mode Heure mondiale est appelée la « ville d'heure mondiale ».

- Vous pouvez échanger la ville actuelle de l'heure mondiale contre la ville de l'heure locale en mode Heure mondiale (page F-75).

Ville d'heure mondiale actuellement sélectionnée



Heure actuelle dans la ville d'heure mondiale actuellement sélectionnée

## Pour accéder au mode Heure mondiale

Utilisez (D) pour sélectionner le mode Heure mondiale (WT), comme indiqué à la page F-16.

- WT apparaît sur l'afficheur numérique et la trotteuse se positionne sur le code de la ville d'heure mondiale actuellement sélectionnée.

## Pour voir l'heure dans un autre fuseau horaire

En mode Heure mondiale, utilisez (A) pour faire avancer la trotteuse jusqu'au code de ville situé dans le fuseau dont vous voulez voir l'heure.

- Maintenez (A) enfoncé jusqu'à ce que la trotteuse indique le code de ville souhaité.
- L'heure actuelle dans le fuseau horaire du code de ville actuellement sélectionné est indiquée sur l'afficheur numérique.

## Pour mettre une ville à l'heure d'hiver ou à l'heure d'été (DST)

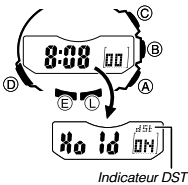

- En mode Heure mondiale, utilisez (A) pour faire avancer la trotteuse jusqu'au code de ville dont vous voulez changer le réglage d'heure d'été ou d'heure d'hiver.
  - Maintenez (A) enfoncé jusqu'à ce que la trotteuse indique le code de ville souhaité.
- Appuyez sur (E) jusqu'à ce que chacune des étapes suivantes apparaisse.
  - Hold apparaît sur l'afficheur numérique. → Hold disparaît.
  - Le code de ville sélectionné au point 1 passe à l'heure d'été (indicateur dSt affiché) ou à l'heure d'hiver (indicateur dSt non affiché).
  - Si vous utilisez le mode Heure mondiale pour changer le réglage DST du code de ville sélectionné comme ville de résidence, le réglage DST du mode Indication de l'heure changera aussi.
  - Notez que vous ne pouvez pas passer à l'heure d'été (DST) lorsque UTC est sélectionné comme ville d'heure mondiale.
  - Le réglage d'heure d'hiver ou d'heure d'été (DST) n'affecte que le fuseau horaire sélectionné. Les autres fuseaux horaires ne sont pas concernés par ce réglage.

F-74

## Échange de la ville de résidence et de la ville d'heure mondiale

Vous pouvez procéder de la façon suivante pour échanger la ville de résidence avec la ville d'heure mondiale.

Les personnes voyageant souvent entre deux fuseaux horaires différents apprécieront particulièrement cette fonction. Les exemples suivants montrent ce qui se passe lorsque la ville de résidence et la ville d'heure mondiale sont échangées quand la ville de résidence est TOKYO (TYO), le réglage original, et la ville d'heure mondiale NEW YORK (NYC).

	Ville de résidence	Ville d'heure mondiale
Avant l'échange	Tokyo 10:08 après-midi (Heure d'hiver)	New York 9:08 du matin (Heure d'été)
Après l'échange	New York 9:08 du matin (Heure d'été)	Tokyo 10:08 après-midi (Heure d'hiver)

## Pour échanger votre ville de résidence et la ville d'heure mondiale

- En mode Heure mondiale, utilisez (A) pour sélectionner le code de ville devant devenir la ville d'heure mondiale.
  - Maintenez (A) enfoncé jusqu'à ce que la trotteuse indique le code de ville souhaité.
  - Dans cet exemple, vous devez positionner la trotteuse sur NEW YORK (NYC) pour sélectionner New York comme ville de l'heure mondiale.

## 2. Appuyez sur (C) jusqu'à ce que chacune des étapes suivantes apparaisse.

- Hold (H) apparaît sur l'afficheur numérique. → Hold (H) disparaît.
- La ville d'heure mondiale (NEW YORK/NYC dans cet exemple) sélectionnée à l'étape 1 de cette procédure devient votre nouvelle ville de résidence, et la ville de résidence (TOKYO/TYO dans cet exemple) sélectionnée antérieurement devient votre nouvelle ville d'heure mondiale. L'afficheur numérique et les aiguilles indiquent l'heure actuelle dans votre nouvelle ville d'heure mondiale (TOKYO/TYO dans cet exemple).

F-76

## Correction des positions d'origine

Un magnétisme ou choc puissant peut entraîner un dérèglement des aiguilles de la montre. Si le cas se présente, vous pouvez ajuster les positions d'origine des aiguilles pour que l'heure soit indiquée correctement.

- La correction des positions d'origine des aiguilles n'est pas nécessaire dans la mesure où les aiguilles indiquent correctement l'heure.

## Pour corriger les positions d'origine

- Accédez au mode Correction des positions d'origine des aiguilles (page F-16).
  - HS puis l'heure actuelle du mode Indication de l'heure apparaît sur l'afficheur numérique. Vous pouvez utiliser l'afficheur numérique pour vérifier si les positions des aiguilles sont correctes et vous assurer que l'indication analogique de l'heure et l'indication numérique de l'heure sont identiques.
- Appuyez sur (E) jusqu'à ce que chacune des étapes suivantes apparaisse.
  - Hold SET apparaît sur l'afficheur numérique. → SEC 00 clignote.
  - La trotteuse devrait se positionner sur 12 heures à ce moment. Si ce n'est pas le cas, utilisez (A) (+) pour faire avancer la trotteuse jusqu'à 12 heures.
- Lorsque la trotteuse est alignée correctement, appuyez sur (D).
  - Les aiguilles des heures et des minutes devraient se positionner sur 12 heures. Si ce n'est pas le cas, utilisez (A) (+) et (C) (-) pour les faire avancer jusqu'à 12 heures.

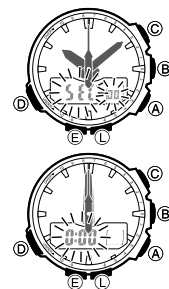

- En appuyant sur (D) vous pouvez revenir à la correction de la position d'origine de la trotteuse, c'est-à-dire à l'étape 2.

- Après avoir corrigé les positions d'origine des aiguilles des heures et des minutes, appuyez sur (E).

## Éclairage

L'afficheur de la montre est éclairé pour que l'affichage soit mieux visible dans l'obscurité.

Le commutateur d'éclairage automatique de la montre s'active lorsque vous tournez la montre vers votre visage, et à ce moment l'afficheur s'éclaire.

- Le commutateur d'éclairage automatique doit être mis en service (page F-62) pour que le cadran puisse s'éclairer.

## Pour éclairer l'afficheur manuellement

Dans n'importe quel mode, appuyez sur (L) pour éclairer l'afficheur.

- Vous pouvez procéder de la façon suivante pour sélectionner une seconde ou trois secondes comme durée d'éclairage. Lorsque vous appuyez sur (L), le cadran reste une seconde ou trois secondes éclairé, selon le réglage actuel de la durée d'éclairage.
- L'afficheur peut être éclairé de la façon indiquée ci-dessus quel que soit le réglage actuel du commutateur d'éclairage automatique.
- L'éclairage ne peut pas être utilisé en mode capteurs ou pendant l'emploi de la boussole.



F-78

F-79

## Pour changer la durée d'éclairage

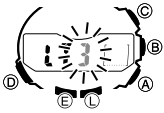

- En mode Indication de l'heure, appuyez sur **(E)** jusqu'à ce que chacune des étapes suivantes apparaisse.
  - **Hold SET** apparaît sur l'afficheur numérique. → **HT** clignote. → La trotteuse indique le code de la ville de résidence actuelle.
- Utilisez **(D)** pour faire défiler les réglages sur l'afficheur numérique jusqu'à ce que la durée d'éclairage (**LT1** ou **LT3**) apparaisse.
  - Reportez-vous au point 3 de « Pour changer les réglages de l'heure et de la date actuelles » (page F-22) pour le détail sur la façon de faire défiler les écrans de réglage.

- Appuyez sur **(A)** pour choisir trois secondes (**LT3** affiché) ou une seconde (**LT1** affiché) comme durée d'éclairage.
- Lorsque tous les réglages sont comme vous le souhaitez, appuyez sur **(E)** pour sortir de l'écran de réglage.

## À propos du commutateur d'éclairage automatique

Si le commutateur d'éclairage automatique a été mis en service, l'afficheur s'éclaire dans n'importe quel mode lorsque vous positionnez le poignet de la façon indiquée ci-contre.  
**Mettez la montre à une position parallèle au sol puis inclinez-la de plus de 40 degrés vers votre visage pour éclairer l'afficheur.**



## Avertissement !

- **Regardez toujours l'affichage de la montre en lieu sûr lorsque vous utilisez le commutateur d'éclairage automatique. Soyez particulièrement prudent lors d'activités pouvant causer un accident ou des blessures. Assurez-vous aussi que l'éclairage soudain de l'afficheur ne surprenne ou ne distraie personne dans votre entourage.**
- **Lorsque vous portez la montre, veillez à mettre le commutateur d'éclairage automatique hors service avant de monter à bicyclette ou à moto ou avant de conduire un véhicule. Le fonctionnement subit et inopiné du commutateur d'éclairage automatique peut distraire et causer un accident de la route et des blessures graves.**

## Remarque

- La montre a un éclairage « Full Auto LED Light » (éclairage à LED entièrement automatique) de sorte que le commutateur d'éclairage automatique ne s'active que lorsque l'éclairage ambiant est inférieur à un niveau donné. L'afficheur ne s'éclaire pas sous une lumière intense.
- Le commutateur d'éclairage automatique se met hors service, quel que soit son réglage, dans chacun des cas suivants :
  - Pendant qu'une alarme retentit ;
  - Pendant une mesure avec un capteur ;
  - Pendant l'étalonnage du capteur de relèvement en mode Boussole ;
  - Pendant la correction des positions d'origine des aiguilles.

F-80

F-81

## Pour mettre le commutateur d'éclairage automatique en ou hors service

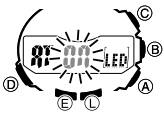

- En mode Indication de l'heure, appuyez sur **(E)** jusqu'à ce que chacune des étapes suivantes apparaisse.
  - **Hold SET** apparaît sur l'afficheur numérique. → **HT** clignote. → La trotteuse indique le code de la ville de résidence actuelle.
- Utilisez **(D)** pour faire défiler les réglages sur l'afficheur numérique jusqu'à ce que le réglage actuel du commutateur d'éclairage automatique (**AT OFF** ou **AT ON**) clignote sur l'afficheur numérique.
  - Reportez-vous au point 3 de « Pour changer les réglages de l'heure et de la date actuelles » (page F-22) pour le détail sur la façon de faire défiler les écrans de réglage.

- Appuyez sur **(A)** pour mettre le commutateur d'éclairage automatique en service (**On**) ou hors service (**Off**).
- Lorsque le réglage est comme vous le souhaitez, appuyez sur **(E)** pour sortir de l'écran de réglage.

## Précautions concernant l'éclairage

- L'emploi fréquent de l'éclairage peut user la pile, et la montre devra être exposée plus fréquemment à la lumière pour être rechargée.  
 Le temps qu'il faut pour recharger la pile après un seul éclairage de la montre est le suivant.  
*Approximativement cinq minutes d'exposition à la lumière du soleil derrière une fenêtre*  
*Approximativement 50 minutes d'exposition à une lumière fluorescente en salle*
- L'éclairage peut être à peine visible en plein soleil.
- L'éclairage s'éteint automatiquement lorsqu'une alarme retentit.
- L'emploi fréquent de l'éclairage réduit l'autonomie de la pile.

## Précautions concernant le commutateur d'éclairage automatique

- Lorsque la montre est portée sur la face interne du poignet, les mouvements ou les vibrations du bras peuvent activer fréquemment le commutateur d'éclairage automatique ainsi que l'éclairage. Pour éviter que la pile ne s'use trop rapidement, mettez le commutateur d'éclairage automatique hors service lorsque vous pratiquez des activités entraînant un éclairage fréquent de l'afficheur.
- Si vous portez la montre sous une manche lorsque le commutateur d'éclairage automatique est en service, l'afficheur s'éclairera fréquemment, ce qui peut causer une usure rapide de la pile.



- L'afficheur risque de ne pas s'éclairer si le cadran de la montre est à plus de 15 degrés au-dessus ou au-dessous de la parallèle. Assurez-vous que la paume de votre main est parallèle au sol.
- L'éclairage s'éteint dans le temps spécifié (page F-80), même si vous maintenez la montre orientée vers votre visage.
- L'électricité statique ou le magnétisme peuvent perturber le bon fonctionnement du commutateur d'éclairage automatique. Si l'afficheur ne s'éclaire pas, essayez de remettre la montre à sa position d'origine (parallèle au sol) et inclinez-la de nouveau vers votre visage. Si cela n'a aucun effet, laissez tomber le bras le long du corps et relevez-le une nouvelle fois.
- Un léger cliquetis est audible lorsque la montre est secouée. Ce son est dû au mécanisme du commutateur d'éclairage automatique et non pas à une défectuosité de la montre.

F-82

F-83

## Bip des boutons

Un bip est audible chaque fois que vous appuyez sur un des boutons de la montre. Le bip des boutons peut être mis en ou hors service.  
 • L'alarme, le signal horaire et l'alarme de mode Minuterie à compte à rebours fonctionnent normalement même lorsque le bip des boutons est hors service.

## Pour mettre le bip des boutons en ou hors service

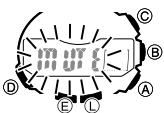

- En mode Indication de l'heure, appuyez sur **(E)** jusqu'à ce que chacune des étapes suivantes apparaisse.
  - **Hold SET** apparaît sur l'afficheur numérique. → **HT** clignote. → La trotteuse indique le code de la ville de résidence actuelle.
- Utilisez **(D)** pour faire défiler les réglages sur l'afficheur numérique jusqu'à ce que le réglage actuel du bip des boutons (**MUTE** ou **BEEP**) apparaisse.
  - Reportez-vous au point 3 de « Pour changer les réglages de l'heure et de la date actuelles » (page F-22) pour le détail sur la façon de faire défiler les écrans de réglage.

- Appuyez sur **(A)** pour mettre le bip des boutons en service (**BEEP**) ou hors service (**MUTE**).
- Lorsque le réglage est comme vous le souhaitez, appuyez sur **(E)** pour sortir de l'écran de réglage.

F-84

F-85

### Indication de la boussole

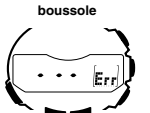

### Indication de la pression barométrique

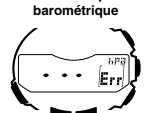

### Indication de la température

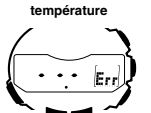

### Indication de l'altitude

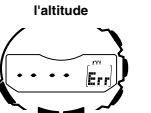

- Si **Err** apparaît pendant qu'une mesure est effectuée dans un mode avec capteur, redémarrez la mesure. Si **Err** apparaît de nouveau sur l'afficheur numérique, cela peut signifier que le capteur est endommagé.
- Même si la charge de la pile est au Niveau 1 (**H**) ou au Niveau 2 (**M**), le capteur du mode Boussole, Baromètre/Thermomètre ou Altimètre peut se désactiver si la tension électrique n'est pas suffisante. À ce moment, **Err** apparaît sur l'afficheur numérique. Cela ne signifie pas que le capteur est défectueux, et le capteur devrait fonctionner dès que la tension de la pile sera normale.
- Par contre si **Err** reste affiché pendant la mesure, il y a probablement un problème au niveau d'un des capteurs.

- « **Err** » apparaît sur l'afficheur numérique après l'étalonnage bidirectionnel ou l'étalonnage du nord. Si « - » apparaît d'abord puis est remplacé par **Err** (erreur) sur l'écran d'étalonnage, cela signifie que le capteur est endommagé.
  - Si **Err** disparaît en l'espace d'une seconde environ, essayez d'effectuer de nouveau l'étalonnage.
  - Si **Err** reste affiché, contactez votre revendeur ou le distributeur agréé CASIO le plus proche pour faire contrôler la montre.

## En cas de problème

### Réglage de l'heure

#### ■ L'heure actuelle est décalée d'une heure.

Vous devez peut-être changer le réglage d'heure d'hiver/été (DST) de la ville de résidence. Procédez de la façon indiquée dans « Pour changer les réglages de l'heure et de la date actuelles » (page F-22) pour passer à l'heure d'hiver ou à l'heure d'été.

### Correction des positions d'origine des aiguilles

■ **L'heure indiquée par les aiguilles est différente de l'heure indiquée par l'affichage numérique.**  
 Les positions d'origine des aiguilles peuvent être décalées si l'heure affichée et l'heure indiquée par les aiguilles de la montre ne concordent pas. Utilisez le mode Correction des positions d'origine des aiguilles (page F-77) pour les corriger.

### Modes avec capteur

#### ■ Impossible de changer les unités de température, de pression barométrique et d'altitude.

Lorsque **TOKYO (TYO)** est sélectionné comme ville de résidence, l'unité d'altitude se règle automatiquement sur le mètre (m), la pression barométrique sur l'hectopascal (hPa) et la température sur le degré Celsius (°C). Ces réglages ne peuvent pas être changés.

#### ■ « Err » apparaît sur l'afficheur numérique lorsqu'un capteur est utilisé.

Un choc violent de la montre peut être à l'origine d'un mauvais fonctionnement du capteur ou d'un mauvais contact dans le circuit interne. Dans ce cas, **Err** (erreur) apparaît sur l'afficheur numérique et les opérations liées au capteur ne sont pas disponibles.

#### ■ « Err » apparaît sur l'afficheur numérique après l'étalonnage du nord.

La mention **Err** indique que le capteur se peut être endommagé. La mention **Err** peut aussi apparaître si la montre est bougée pendant l'étalonnage. Effectuez une nouvelle fois l'étalonnage en prenant soin de ne pas bouger la montre.  
 Si le problème persiste, l'erreur provient peut-être d'une source de magnétisme terrestre. Essayez d'effectuer une nouvelle fois l'étalonnage depuis le début.

Si un capteur fonctionne mal, portez la montre le plus tôt possible à votre revendeur ou au distributeur agréé CASIO le plus proche.

#### ■ Quelles sont les causes d'une mauvaise indication de la direction ?

- Etalonnage bidirectionnel incorrect. Effectuez l'étalonnage bidirectionnel (page F-29).
- Source de magnétisme puissant, comme un appareil électroménager, un grand pont en acier, une poutre d'acier, des fils aériens, etc. ou mesure de la direction effectuée en train, en bateau, etc. Éloignez-vous des objets métalliques et essayez une nouvelle fois. Notez qu'il n'est pas possible d'utiliser la boussole en train, bateau, etc.

#### ■ Pourquoi les directions indiquées peuvent-elles être différentes au même endroit ?

Le magnétisme généré par des fils haute tension perturbe la détection du magnétisme terrestre. Éloignez-vous des fils haute tension et essayez une nouvelle fois.

#### ■ Pourquoi est-il difficile de mesurer la direction à l'intérieur d'un bâtiment ?

Un téléviseur, ordinateur, haut-parleur, ou d'autres objets peuvent perturber la détection du magnétisme terrestre. Éloignez-vous de l'objet causant des interférences ou mesurez la direction à l'extérieur. Il est particulièrement difficile de mesurer la direction dans les bâtiments en béton armé. Souvenez-vous que ceci est également impossible à l'intérieur d'un train, d'un avion, etc.

F-86

F-87

## ■ Pourquoi la trotteuse n'indique-t-elle pas la variation de pression barométrique lorsque j'accède au mode Baromètre/Thermomètre ?

- \* Ceci provient peut-être d'une erreur de capteur. Essayez d'appuyer une nouvelle fois sur (⊕).
- \* La variation de pression barométrique n'est pas indiquée par la trotteuse si la pression mesurée est hors de la plage de mesure autorisée (260 à 1100 hPa).

## Mode Heure mondiale

### ■ L'heure de ma ville d'heure mondiale est décalée en mode Heure mondiale.

Ceci peut être dû au mauvais réglage de l'heure d'hiver ou de l'heure d'été. Reportez-vous à « Pour mettre une ville à l'heure d'hiver ou à l'heure d'été (DST) » (page F-74) pour de plus amples informations.

## Charge

### ■ La montre ne se remet pas en marche après avoir été exposée à la lumière.

Ceci peut se produire quand la charge tombe au Niveau 5 (page F-11). Continuez d'exposer la montre à la lumière jusqu'à ce que l'indicateur de charge de la pile indique « H » ou « M ».

F-88

## Fiche technique

**Précision à température normale :** ±15 secondes par mois

**Indication de l'heure numérique :** Mois, jour, jour de la semaine  
Calendrier : Calendrier entièrement automatique de 2000 à 2099.

Divers : Deux formats d'affichage (jour de la semaine et graphique de la pression barométrique)

**Indication de l'heure analogique :** Heures, minutes (mouvement toutes les 10 secondes), secondes

Divers : Code de la ville de résidence (un des 29 codes de villes disponibles plus le Temps Universel Coordonné) ; Heure d'hiver/Heure d'été (DST)

**Boussole :** Mesure continue pendant 20 secondes ; 16 directions ; Valeur angulaire de 0° à 359° ; Aiguille indiquant le nord ; Étalonnage (bidirectionnel, du nord) ; Correction de la déclinaison magnétique

### Baromètre :

Plage de mesure et d'affichage : 260 à 1100 hPa (ou 7,65 à 32,45 inHg)

Unité d'affichage : 1 hPa (ou 0,05 inHg)

Fréquence des mesures : Quotidienne à partir de minuit, toutes les deux heures (12 fois par jour) ; Toutes les cinq secondes en mode Baromètre/Thermomètre

Divers : Étalonnage ; Mesure manuelle (activée par un bouton) ; Graphique de la pression barométrique ; Aiguille indiquant la variation de pression

### Thermomètre :

Plage de mesure et d'affichage : -10,0 à 60,0°C (ou 14,0 à 140,0°F)

Unité d'affichage : 0,1°C (ou 0,2°F)

Fréquence des mesures : Toutes les cinq secondes en mode Baromètre/Thermomètre  
Divers : Étalonnage ; Mesure manuelle (activée par un bouton)

F-89

## Altimètre :

Plage de mesure : -700 à 10 000 m (ou -2300 à 32 800 pieds) sans altitude de référence

Plage d'affichage : -10 000 à 10 000 m (ou -32 800 à 32 800 pieds)

Les valeurs négatives peuvent provenir de mesures effectuées avec une altitude de référence ou être dues aux conditions atmosphériques.

Unité d'affichage : 5 m (ou 20 pieds)

Données de l'altitude actuelle : Intervalles de 5 secondes pendant 1 heure (0'05) ou intervalles de 5 secondes pendant les 3 premières minutes suivi d'un intervalle de 2 minutes pendant les 10 heures suivantes (2'00)

Données de la mémoire d'altitudes :

Fiches de sauvegardes manuelles : 14 (altitude, date, heure)

Valeurs de sauvegardes automatiques : Altitude maximale (avec indication du mois, du jour et de l'heure), Altitude minimale (avec indication du mois, du jour et de l'heure), Dénivelé cumulé en montée (avec indication du mois, du jour et de l'heure de la première mesure), Dénivelé cumulé en descente (avec indication du mois, du jour et de l'heure de la première mesure)

Divers : Spécification d'une altitude de référence ; Graphique de l'altitude ; Dénivelé ; Type de mesure automatique de l'altitude (0'05 ou 2'00)

## Précision du capteur de relèvement :

Direction : Entré ±10°

Les valeurs sont garanties à une température comprise entre -10°C et 40°C (14°F et 104°F).

Nord indiqué par la trotteuse : Erreur de ±2° pour chaque graduation.

## Précision du capteur de pression :

	Conditions (Altitude)	Altimètre	Baromètre
Température fixe	0 à 6000 m	± (dénivelé × 2% + 15 m) mètre	± (variation de pression × 2% + 2 hPa) hPa
	0 à 19 680 pieds	± (dénivelé × 2% + 50 pi) pieds	± 0,059 inHg
Effet de la variation de température	6000 à 10 000 m	± (dénivelé × 2% + 25 m) mètre	± (variation de pression × 2% + 0,059 inHg) inHg
	19 680 à 32 800 pieds	± (dénivelé × 2% + 90 pi) pieds	
Effet de la variation de température	0 à 6 000 m	± 50 m chaque 10°C	± 5 hPa chaque 10°C
	0 à 19 680 pieds	± 170 pi chaque 50°F	± 0,148 inHg chaque 50°F
	6000 à 10 000 m	± 70 m chaque 10°C	
	19 680 à 32 800 pieds	± 230 pi chaque 50°F	

\* Les valeurs sont garanties pour une température comprise entre -10°C et 40°C (14°F et 104°F).

\* La précision diminuera si la montre ou le capteur a reçu un choc violent ou est exposé à des températures extrêmes.

## Précision du capteur de température :

±2°C (±3,6°F) de -10°C à 60°C (de 14,0°F à 140,0°F)

## Chronomètre :

Unité de mesure : 1/100° de seconde

Capacité de mesure : 59' 59,99"

Modes de mesure : Temps écoulé, temps intermédiaires, deux arrivées

## Minuterie à compte à rebours :

Unité de mesure : 1 seconde

Plage de réglage du temps initial du compte à rebours : 60 minutes (unité d'une minute)

## Alarmes : 5 alarmes quotidiennes ; Signal horaire

## Heure mondiale : 29 villes (29 fuseaux horaires)

Divers : Heure d'été/Heure d'hiver ; Échange entre la ville de résidence et la ville d'heure mondiale

F-90

F-91

## Éclairage : Éclairage à LED (diode électroluminescente) ; Durée d'éclairage sélectionnable

(approximativement 1,5 secondes ou 3 secondes) ; Mise en/hors service du commutateur d'éclairage automatique (Full Auto LED Light (l'éclairage à DEL entièrement automatique) fonctionne dans l'obscurité seulement)

**Divers :** Indicateur de charge de la pile ; Économie d'énergie ; Résistance aux basses températures (-10°C/14°F) ; Mise en/hors service du bip des boutons ; Formats horaires (12 heures et 24 heures)

## Alimentation : Cellule solaire et une pile rechargeable

Autonomie approximative de la pile : 6 mois (d'une charge complète au Niveau 4) dans les conditions d'utilisation suivantes :

- \* La montre n'est pas exposée à la lumière ;
- \* L'horloge interne fonctionne ;
- \* L'affichage de la montre fonctionne 18 heures par jour et reste en veille 6 heures par jour ;
- \* L'éclairage fonctionne une fois (1,5 secondes) par jour ;
- \* L'alarme fonctionne 10 secondes par jour ;
- \* La boussole fonctionne 10 fois pas semaine ;
- \* L'altimètre fonctionne pendant 10 heures, une fois par mois ;
- \* L'indication de la pression barométrique et le graphique se renouvellent toutes les deux heures (12 fois par jour).

L'emploi fréquent de l'éclairage réduit l'autonomie de la pile. Faites particulièrement attention si vous utilisez le commutateur d'éclairage automatique (page F-83).

F-92

## City Code Table

City Code	City	UTC Offset/ GMT Differential	City Code	City	UTC Offset/ GMT Differential
PAGO PAGO (PPG)	Pago Pago	-11	KABUL (KBL)	Kabul	+4,5
HONOLULU (HNL)	Honolulu	-10	KARACHI (KHI)	Karachi	+5
ANCHORAGE (ANC)	Anchorage	-9	DELHI (DEL)	Delhi	+5,5
LOS ANGELES (LAX)	Los Angeles	-8	KATHMANDU (KTM)	Kathmandu	+5,75
DENVER (DEN)	Denver	-7	DHAKA (DAC)	Dhaka	+6
CHICAGO (CHI)	Chicago	-6	YANGON (RGN)	Yangon	+6,5
NEW YORK (NYC)	New York	-5	BANGKOK (BKK)	Bangkok	+7
SANTIAGO (SCL)	Santiago	-4	HONG KONG (HKG)	Hong Kong	+8
RIO	Rio De Janeiro	-3	TOKYO (TYO)	Tokyo	+9
PRAIA (RAI)	Praia	-1	ADELAIDE (ADL)	Adelaide	+9,5
UTC			SYDNEY (SYD)	Sydney	+10
LONDON (LON)	London	0	NOUMEA (NOU)	Noumea	+11
PARIS (PAR)	Paris	+1	WELLINGTON (WLG)	Wellington	+12
ATHENS (ATH)	Athens	+2			
JEDDAH (JED)	Jeddah	+3			
TEHRAN (THR)	Tehran	+3,5			
DUBAI (DXB)	Dubai	+4			

\* Based on data as of July 2010.

\* The rules governing global times (GMT differential and UTC offset) and summer time are determined by each individual country.

L